



元脑[®]服务器 NF5266M6

技术白皮书

文档版本 V1.0

发布日期 2024-04-16

版权所有© 2024 浪潮电子信息产业股份有限公司。保留一切权利。

未经本公司事先书面许可，任何单位和个人不得以任何形式复制、传播本手册的部分或全部内容。

技术支持

技术服务电话：400-860-0011

地 址：山东省济南市高新区草山岭南路 801 号 9 层东侧

浪潮电子信息产业股份有限公司

网 址：<https://www.ieisystem.com>

邮 箱：lckf@ieisystem.com

邮 编：250101

环境保护

请将我方产品的包装物交废品收购站回收利用，以利于污染预防，共同营造绿色家园。

商标说明

本手册中提及的所有商标或注册商标，由各自的所有人拥有。

安全声明

服务器产品安全一直是本公司关注的焦点，保障产品安全是本发明的关键战略之一。为使您更清晰地了解服务器产品，请注意如下安全风险声明。

- 在调整用途或淘汰服务器时，为了保护数据隐私，建议从 BIOS、BMC 中恢复固件出厂设置、删除信息、清除日志。同时，建议采用安全擦除工具对硬盘数据进行全面安全擦除（可使用 InManage Server Provisioning 软件对硬盘等数据进行安全擦除，具体机型与 InManage Server Provisioning 软件适配情况请咨询厂商）。
- 服务器开源软件声明的获取，请直接联系本公司客户服务人员咨询。
- 部分用于生产、装备、返厂检测维修的接口、命令，定位故障的高级命令，如使用不当，将可能导致设备异常或者业务中断，故不在本资料中说明。如需要，请向本公司申请。
- 服务器的外部接口未使用私有协议进行通信。
- 公司产品不会主动获取或使用用户的个人数据，仅在您同意使用特定功能或服务时，在业务运营或故障定位的过程中可能会获取或使用用户的某些个人数据（如告警邮件接收地址、IP 地址），公司产品在涉及个人数据的收集、存储、使用、传输、删除等全生命周期的处理活动中，已在产品功能上部署了必要的安全保护措施，同时，您也有义务根据所适用国家或地区的法律法规制定必要的用户隐私政策并采取足够的措施以确保用户的个人数据受到充分的保护。
- 本公司高度重视产品数据安全，公司产品在涉及系统运行和安全数据的全生命周期处理活动中，已严格按照相关法律法规及监管要求，在产品功能上部署了必要的安全保护措施。作为系统运行和安全数据处理者，您有义务根据所适用国家或地区的法律法规制定必要的数据安全政策并采取足够的措施以确保系统运行和安全数据受到充分的保护。
- 本公司将一如既往的严密关注产品与解决方案的安全性，为客户提供更满意的服务。本公司已全面建立产品安全漏洞应急和处理机制，确保第一时间处理产品安全问题。

若您在本产品使用过程中发现任何安全问题，或者寻求有关产品安全漏洞的必要支持，请直接联系本公司客户服务人员

内容声明

您购买的产品、服务或特性等应受本公司商业合同和条款的约束。本文档中描述的全部或部分产品、服务或特性可能不在您的购买或使用范围之内。除非合同另有约定，本公司对本文档的所有内容不做任何明示或默示的声明或保证。文档中的示意图与产品实物可能有差别，请以实物为准。本文档仅作为使用指导，不对使用我们产品之前、期间或之后发生的任何损害负责，包括但不限于利益损失、信息丢失、业务中断、人身伤害，或其他任何间接损失。本文档默认读者对服务器产品有足够的认识，获得了足够的培训，在操作、维护过程中不会造成个人伤害或产品损坏。文档所含内容如有升级或更新，恕不另行通知。

摘要





本文档详细介绍 NF5266M6 的外观特点、性能参数以及部件软硬件兼容性等内容，让用户对 NF5266M6 有一个深入细致的了解。

目标受众

本文档主要适用于售前工程师。

符号约定

在本文中可能出现下列标志，它们所代表的含义如下。

图标	说明
 危险	如不当操作，可能会导致死亡或严重的人身伤害。
 警告	如不当操作，可能会导致轻微或中度人身伤害。
 注意	如不当操作，可能会导致设备损坏或数据丢失。
 提示	为确保设备成功安装或配置，而需要特别关注的操作或信息。
 说明	对手册内容的描述进行必要的补充和说明。

变更记录

版本	时间	变更内容
V1.0	2024-04-16	首版发布

目 录

1	产品概述.....	1
2	产品特点.....	2
2.1	可扩展性和性能.....	2
2.2	可用性和可服务性.....	2
2.3	可管理性和安全性.....	3
2.4	能源效率.....	4
3	物理结构.....	5
4	逻辑结构.....	6
5	硬件描述.....	8
5.1	前面板.....	8
5.1.1	外观.....	8
5.1.2	指示灯和按键.....	8
5.2	后面板.....	10
5.2.1	外观.....	10
5.2.2	指示灯和按键.....	11
5.2.3	接口.....	11
5.3	处理器.....	12
5.4	内存.....	13
5.4.1	DDR4 内存.....	13
5.4.2	PMem 内存.....	17
5.5	存储.....	20
5.5.1	硬盘配置.....	20

5.5.2	硬盘指示灯	20
5.5.3	RAID 控制卡	21
5.6	网络	21
5.7	IO 扩展	22
5.7.1	PCIe 卡	22
5.7.2	PCIe 插槽	22
5.7.3	PCIe 插槽说明	23
5.8	电源模块	23
5.9	风扇模块	23
5.10	单板	25
5.10.1	主板	25
6	产品规格	27
6.1	技术规格	27
6.2	环境规格	29
6.3	物理规格	31
7	操作系统及硬件兼容性	32
7.1	操作系统	32
7.2	硬件兼容性	33
7.2.1	CPU 规格	33
7.2.2	内存规格	33
7.2.3	网卡规格	34
7.2.4	存储规格	35
7.2.5	SAS/RAID 卡规格	36
7.2.6	HBA、HCA 卡规格	36

7.2.7	电源规格	36
8	管制信息.....	38
8.1	安全	38
8.1.1	通用声明	38
8.1.2	人身安全	38
8.1.3	设备安全	40
8.1.4	设备搬迁注意事项	41
8.1.5	单人允许搬运的最大重量	41
8.2	维护与保修	41
9	系统管理.....	43
9.1	智能管理系统 ISBMC.....	43
9.2	基础设施管理平台 (InManage)	45
9.3	服务器自动上架系统 (InManage Boot)	47
10	认证	49
11	附录 A	50
11.1	工作温度规格限制.....	50
11.2	铭牌型号.....	50
11.3	RAS 特性	50
11.4	传感器列表	50
12	附录 B 术语	54
13	附录 C 缩略语	59

1 产品概述

NF5266M6 服务器是一款适用互联网、大型数据中心、通信、金融等领域的双路机架式服务器。该产品基于新一代英特尔 Whitley 平台开发，采用 2U 高度设计，同时可安装 26 个 3.5 英寸热插拔硬盘，在存储密度方面已经超越很多 4U 多盘位机型。与此同时在计算性能方面可支持 2 颗 Ice Lake CPU，以高存储性能、高 IO 吞吐性能、高 PCIe 拓展性能来满足客户高密度存储需求，是一款兼备存储能力和计算能力的差异化服务器产品。面对 IT 基础架构千变万化的行业趋势，这款服务器可以适应更多细分领域以及细分业务，满足客户苛刻要求。

图 1-1 NF5266M6 主视图

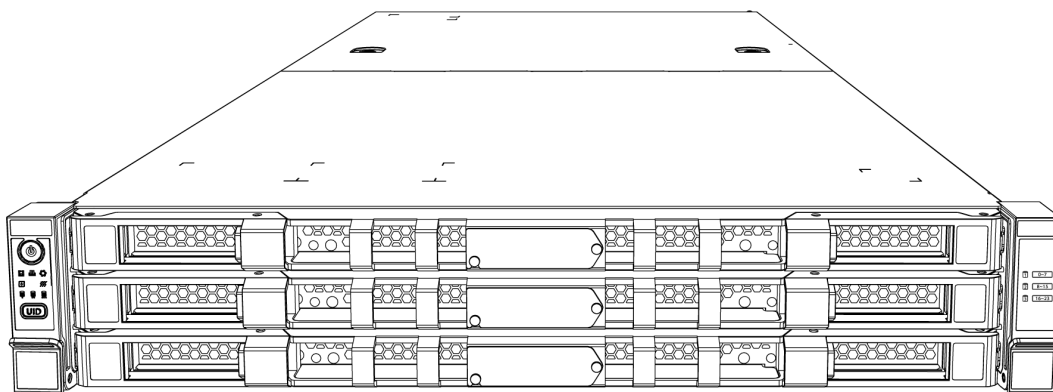

2 产品特点

2.1 可扩展性和性能

- NF5266M6 基于第三代英特尔至强可扩展处理器打造，单 CPU 最高拥有 36 个内核及 72 线程，最大支持 TDP 225W CPU，最大睿频频率 3.7GHz、单核 1.5MB L3 缓存和 3 组 11.2GT/s UPI 互连链路，使服务器拥有较高的处理性能。
- 支持 16 条 3200 MT/s DDR4 ECC 内存，内存支持 LRDIMM/RDIMM/NVDIMM/BPS 类型，可提供优异的速度、高可用性及最多 2T 的内存容量。
- 支持最大 8 条 Barlow Pass 类型内存，单条内存最大容量 256G，带宽 3200MHz，在不降低内存容量及带宽的同时，能够在完全断电的时候依然保存完整内存数据。
- 支持最大 8 条 NVDIMM 内存，最大速率 3200MT/s。
- 支持最大 26 个热插拔 3.5 英寸 HDD 盘。
- 存储型扩展：前窗最大支持 24 块 3.5 寸硬盘（兼容 2.5 寸硬盘），后置最大支持 8 块 2.5 英寸硬盘(NVMe、E1.5 NVMe、SAS/SATA)同时支持后窗 2 个 PCIe 扩展。
- 计算型扩展：最大支持 24 块前置 3.5 英寸硬盘(SAS/SATA)（兼容 2.5 寸硬盘），同时支持后置最大 4 块 2.5 英寸硬盘(NVMe、SAS/SATA/NVMe 混配)，最大支持后窗 7 个 PCIe 扩展。
- 支持可选的 OCP 3.0 模块，最多可支持 2 个 OCP 3.0 模块，提供 1G、10G、25G、100G、200G 多种网络接口选择，为应用提供更加灵活的网络结构。
- 支持可选的板载/外置/AIC RAID M.2 模块，满足多样化存储需求。
- 支持 TPM/TCM 可信平台模块，为平台提供安全可信的密钥存储与基础的密码运算等功能。
- 支持 CPU TDP 225W，搭配定制化扩展散热器与 6 个 6038 或 6056 风扇模块。

2.2 可用性和可服务性

- 基于人性化设计理念，整套系统可实现免工具维护。通过部分结构件增强优化，实现快速拆装，大大缩短运维时间。
- 通过智能调控技术配合先进的风冷系统实现最佳工作环境，保障系统稳定运行。

- 热插拔硬盘，支持 RAID 0/1/10/5/50/6/60，提供 RAID Cache，支持超级电容掉电数据保护。
- 应用 BMC 最新技术，使技术人员可以通过 Web 管理界面、故障诊断 LED 等指引设备，并可通过前面板上的 UID 指示灯标记有故障的机器，快速找到已经发生故障（或者正在发生故障）的组件，从而简化维护工作、加快解决问题的速度，并且提高系统可用性。
- 通过 BMC 来监控系统参数，提前发出告警信息，使技术人员能够采取相应措施，保证机器稳定运行，并减少宕机的几率。

2.3 可管理性和安全性

- 采用专业软硬件设计实时监测运行环境的温度、气压，并智能化调控散热策略，提高硬盘使用寿命，确保存储服务器处于最佳运行状态。
- 支持 LFF HDD 分组上下电控制，可自定义每组硬盘成员，并可以设置上电时延。
- 支持 ISBMC 智能管理系统，ISBMC 是服务器远程管理系统。
 - ISBMC 支持标准 IPMI 2.0、Redfish 1.8 等业界主流管理规范。
 - ISBMC 具备更高的运行可靠性。
 - ISBMC 具备面向客户场景的易维护性。
 - ISBMC 具备更精准全面的故障诊断能力。
 - ISBMC 具备高于业界水平的安全加固能力。
- 配备 InManage 智能管理软件，实现服务器的集中管理，支持设备统一部件级资产管理、智能监控告警、自动巡检、故障诊断与报修、能耗管理、固件升级/配置等功能，实现服务器全生命周期管理。
- 配备 InManage Boot 自动上架系统，实现服务器快速初始化，支持批量 RAID 配置、OS 部署等功能。
- 支持可信平台模块（TPM 2.0）和可信密码模块（TCM），可提供高级加密功能。
- 支持 Intel 可信执行技术（Trusted Execution Technology），可基于硬件抵御恶意软件攻击。
- 支持 Intel SGX（Software Guard Extensions）技术，允许应用运行在自己的独立空间中，避免关键代码和数据被恶意窃取或修改。
- 支持基于数字签名的固件更新机制，防止非授权固件的更新。
- 支持 UEFI 安全引导，保护系统免受恶意启动加载程序的侵害。

- 支持 BIOS 分级密码保护，保证系统启动及管理安全。
- 支持 BIOS Secure Flash 及 Lock Enable (BLE)功能，消减恶意软件对 BIOS Flash 区域的攻击。
- 支持 BMC、BIOS 双镜像机制，在检测到固件被破坏后进行恢复。
- 支持 BMC 安全启动，防止 BMC 被恶意篡改。
- 支持灵活的 BMC 访问控制策略，提高 BMC 管理安全性。
- 支持机箱入侵检测、硬盘抽屉在位检测，增强物理安全性。

2.4 能源效率

- 提供 800W/1300/1600W 功率的 80 PLUS 铂金电源模块和 1300W 的钛金电源模块，50%负载下电源模块效率高达 94%。
- 支持交直流输入，1+1 电源冗余。
- 高效率的单板 VRD 电源，降低 DC 转 DC 的损耗。
- 支持系统散热风扇智能调速、CPU 智能调频，节能降耗。
- 全方位优化的系统散热设计，高效节能系统散热风扇，降低系统散热能耗。

3 物理结构

图 3-1 NF5266M6 物理结构

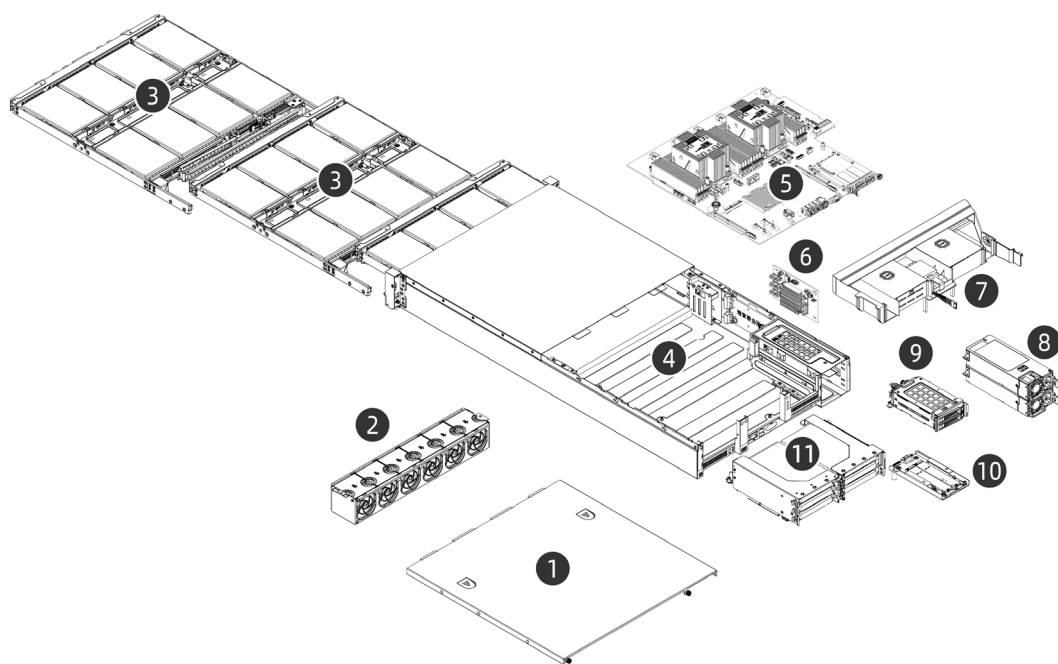

序号	名称	序号	名称
1	机箱上盖	2	风扇模组
3	前置硬盘模组	4	机箱主体
5	主板	6	Expander卡
7	导风罩	8	电源模块
9	后置硬盘模组	10	OCP 3.0模组
11	后置转接卡模组		

4 逻辑结构

图 4-1 NF5266M6 逻辑结构

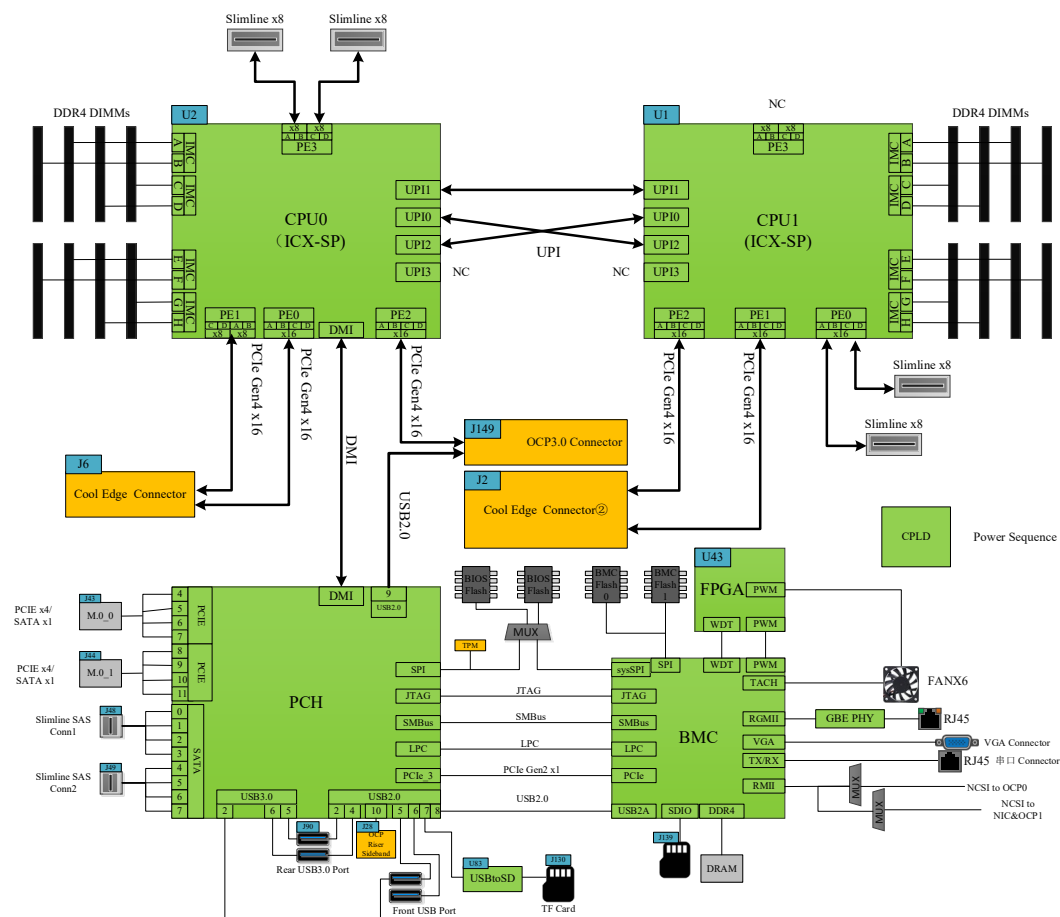

- 支持 1 个或 2 个第三代英特尔至强可扩展处理器（Ice Lake）。
- 支持 16 条内存。
- 处理器与处理器之间通过 3 组 UPI（UltraPath Interconnect）总线互连，传输速率最高可达 11.2GT/s。
- 支持最大 7 个 PCIe 3.0 扩展插槽，其中 CPU0 支持 1 张 OCP 3.0 网卡。
- RAID 控制扣卡通过 PCIe 总线与 CPU1 相连，通过 SAS 信号线缆与硬盘背板相连，通过不同的硬盘背板支持多种本地存储规格。
- 主板集成 LBG-R PCH（Platform Controller Hub），通过 PCH 支持 5 个 USB 3.0 接口，4 个 SATA 3.0，2 个 SATA/PCIe M.2，1 个 TF 卡。

- 主板集成 AST2500 管理芯片，支持 TF 卡、外出 VGA（Video Graphic Array）、管理网口、串口等接口。

5 硬件描述

5.1 前面板

5.1.1 外观

1. 24 × 3.5 英寸硬盘配置（兼容 2.5 英寸）

图 5-1 前面板外观

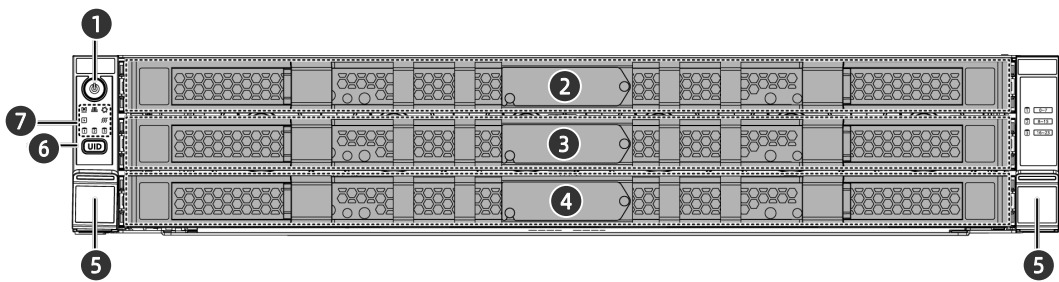

序号	名称	序号	名称
1	电源开关按钮/指示灯	2	上层硬盘抽屉
3	中层硬盘抽屉	4	底层硬盘抽屉
5	箱耳锁扣	6	UID指示灯/BMC重启按钮
7	前面板指示灯		

5.1.2 指示灯和按键

1. 24 × 3.5 英寸硬盘配置（兼容 2.5 英寸）

图 5-2 前面板指示灯和按键

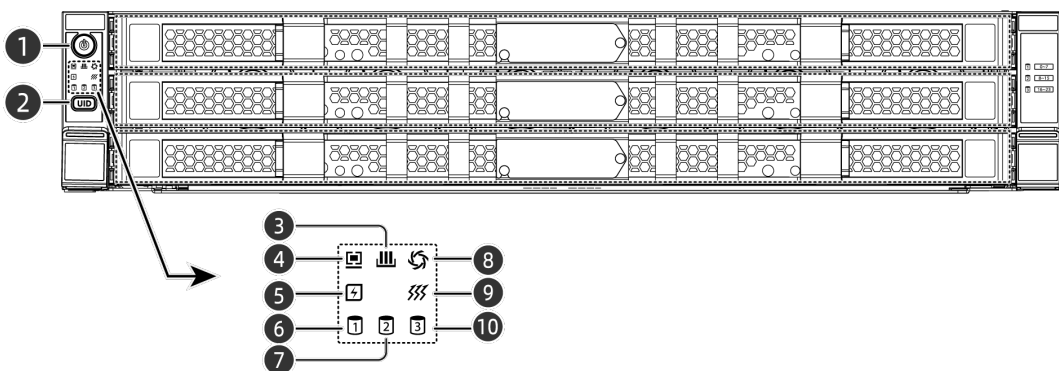

序号	名称	序号	名称
1	电源开关按键/指示灯	2	UID指示灯/BMC重启按键
3	内存故障指示灯	4	系统故障指示灯
5	电源故障指示灯	6	上层硬盘状态指示灯
7	中层硬盘状态指示灯	8	风扇故障指示灯
9	系统过热指示灯	10	底层硬盘状态指示灯

2. 指示灯和按键说明

表 5-1 前面板指示灯和按键说明标识

符号	指示灯和按键	状态说明
	电源开关按键/指示灯	<p>电源指示灯说明：</p> <ul style="list-style-type: none"> 熄灭：设备未上电 绿色常亮：设备正常上电 橙色常亮：设备待机（Standby）状态 <p>电源按键说明：</p> <ul style="list-style-type: none"> 上电状态下长按4s电源按键，强制关机 <p> 说明 不同OS可能需要根据操作系统界面提示信息关闭操作系统。待机（Standby）状态下短按电源按键，可以进行上电。</p>
UID	UID指示灯/BMC重启按键	<p>UID指示灯用于定位待操作的设备：</p> <ul style="list-style-type: none"> 熄灭：设备未被定位 蓝色常亮：设备被定位 蓝色闪烁：设备被远程操作 <p> 说明 可通过手动按UID按键或者ISBMC远程控制使灯熄灭或灯亮。长按UID按键超过6s复位BMC。</p>
	内存故障指示灯	<ul style="list-style-type: none"> 熄灭：设备正常状态 红色闪烁（1Hz）：系统有一般告警 红色常亮：系统有严重告警

符号	指示灯和按键	状态说明
	系统故障指示灯	<ul style="list-style-type: none"> 熄灭：设备正常状态 红色闪烁（1Hz）：系统有一般告警 红色常亮：系统有严重告警
	电源故障指示灯	<ul style="list-style-type: none"> 熄灭：设备正常状态 红色闪烁（1Hz）：系统有一般告警 红色常亮：系统有严重告警
	系统过热指示灯	<ul style="list-style-type: none"> 熄灭：设备正常状态 红色闪烁（1Hz）：系统有一般告警 红色常亮：系统有严重告警
	风扇故障指示灯	<ul style="list-style-type: none"> 熄灭：设备正常状态 红色闪烁（1Hz）：系统有一般告警 红色常亮：系统有严重告警

5.2 后面板

5.2.1 外观

图 5-3 后面板外观

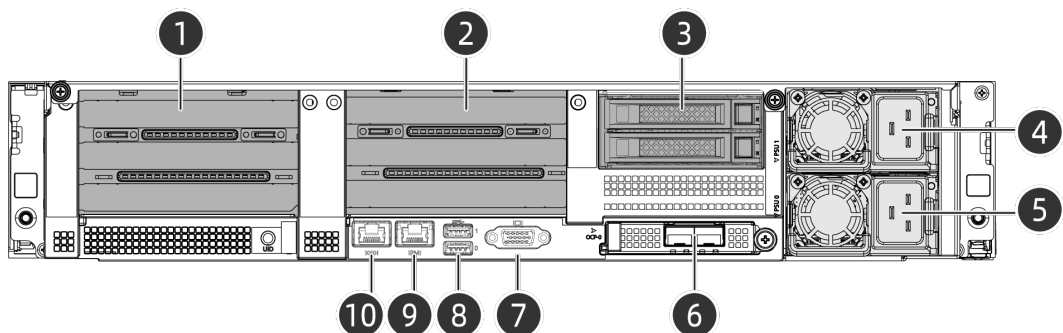

序号	名称	序号	名称
1	PCIe模组1	2	PCIe模组0
3	后置硬盘模组	4	PSU1

序号	名称	序号	名称
5	PSU0	6	OCP 3.0网卡
7	VGA接口	8	USB 3.0接口 × 2
9	BMC管理网口	10	Debug串口

5.2.2 指示灯和按键

图 5-4 后面板指示灯

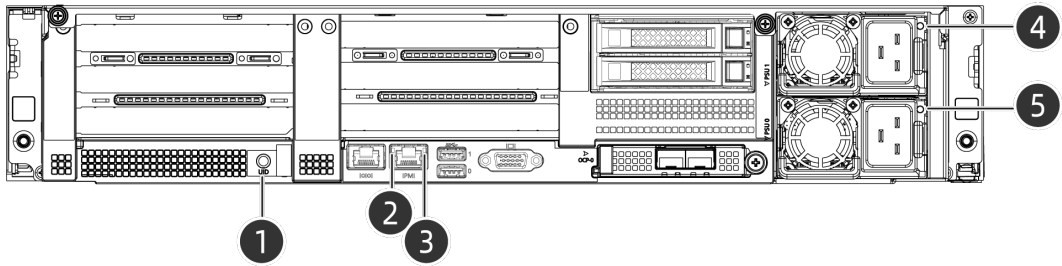





序号	名称	序号	名称
1	UID指示灯/BMC重启按键	2	管理网口数据传输速度指示灯
3	管理网口连接状态指示灯	4	PSU1状态指示灯
5	PSU0状态指示灯	-	-

5.2.3 接口

1. 接口说明

表 5-2 后面板接口说明

名称	类型	数量	说明
Debug串口	耳机接口	1	用于抓取系统和BMC日志及BMC调试功能  说明 采用3.5mm耳机形式串口，波特率默认为115200bit/s。
USB接口	USB 3.0	2	用于接入USB 3.0设备  提示 <ul style="list-style-type: none"> 使用外接USB设备时，接入的USB设备支持的最大电流为0.9A。 使用外接USB设备时，请确认USB设备状态良好，否则可能导致服务器工作异常。

名称	类型	数量	说明
管理网口	RJ45	1	InManage Boot管理网口，用于管理服务器  说明 管理网口为千兆网口，速率支持100/1000M自适应。
VGA接口	DB15	1	用于连接显示终端，例如显示器或KVM (Keyboard, Video and Mouse)
电源模块接口	-	2	通过电源线缆连接，用户可根据需要选配电源模块  说明 选配电源模块时，必须确保单电源的额定功率大于整机额定功率。

5.3 处理器

- 支持 1 个或 2 个处理器。
- 配置 1 个处理器时，需要安装在 CPU0 位置。
- 配置在同一服务器的处理器，型号必须相同。

具体可选购的系统选件，请咨询当地销售代表或参见 [7.2 硬件兼容性](#)。

图 5-5 处理器位置

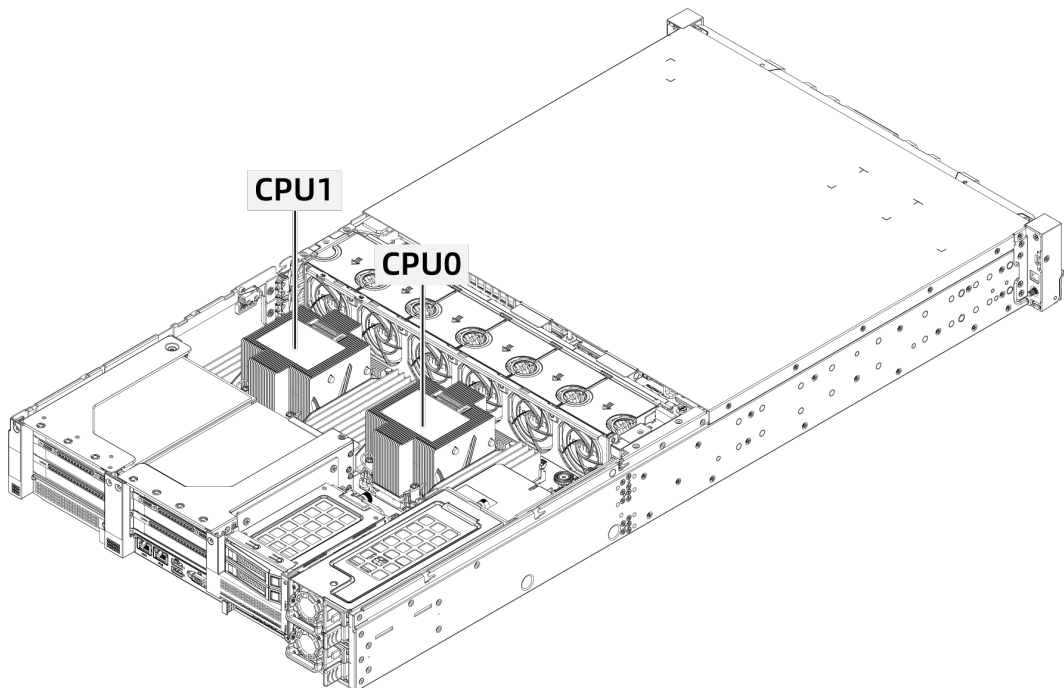

5.4 内存

5.4.1 DDR4 内存

1. 内存标识

要确定内存特性，请参阅内存上粘贴的标签以及下面的插图和表格。

图 5-6 内存标识

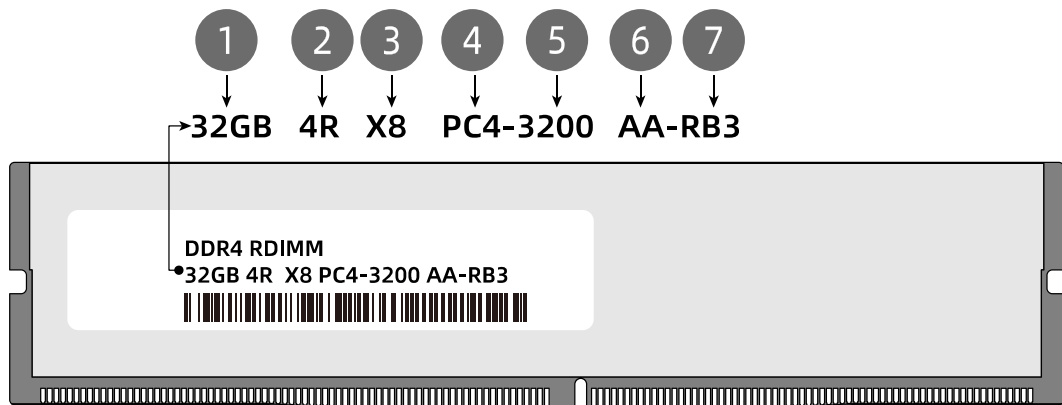

序号	说明	示例
1	容量	<ul style="list-style-type: none">• 16GB• 32GB• 64GB• 128GB• 256GB
2	rank(s)	<ul style="list-style-type: none">• 1R=Single rank• 2R=Dual rank• 2S2R= Two ranks of two high stacked 3DS DRAM• 4DR=DDP 4 rank• 4R=Quad rank
3	DRAM上的数据宽度	<ul style="list-style-type: none">• x4=4位• x8=8位
4	内存接口类型	PC4=DDR4

序号	说明	示例
5	最大内存速度	<ul style="list-style-type: none"> • 2933MT/S • 3200MT/S
6	CAS延迟时间	SDP chip based <ul style="list-style-type: none"> • V=CAS 19-19-19 • Y=CAS 21-21-21 • AA=CAS 22-22-22 3DS chip based <ul style="list-style-type: none"> • V=CAS 22-19-19 • Y=CAS 24-21-21 • AA=CAS 26-22-22
7	DIMM类型	R=RDIMM

2. 内存子系统体系结构

服务器提供 16 个内存接口，每个处理器内部集成了 8 个内存通道。

3. 内存兼容性信息

在选择 DDR4 内存时，请参考以下规则进行配置：

提示

- 同一台服务器必须使用相同 Part No. (即 P/N 编码) 的 DDR4 内存，内存在系统中的运行速率为以下各项的最低值：
 - 特定 CPU 支持的内存速度。
 - 特定内存配置最大工作速度。
- 不同规格 (容量、位宽、rank、高度等) 的 DDR4 内存不支持混合使用。
- 具体可选购的系统选件，请咨询当地销售代表或参见 [7.2 硬件兼容性](#)。

- 支持搭配第三代英特尔至强可扩展处理器 (Ice Lake)，不同型号的 CPU 支持的最大内存容量相同。
- 支持内存总容量：内存总容量等于所有 CPU 的 DDR4 内存的容量之和。

- 内存总容量不能超过所有 CPU 支持的最大内存容量。
- 支持内存数量的最大值，取决于 CPU 类型、内存类型以及 rank 数量。

说明

每条通道支持的 rank 数量（RDIMM 最多支持 4 个 rank）对每条通道最多支持的内存数量有如下限制：每条通道最多支持的内存数量≤每条通道支持的最大 rank 数量÷每条内存的 rank 数量。

表 5-3 DDR4 内存参数

参数	取值				
单条DDR4内存容量 (GB)	16	32	64	128	
类型	RDIMM	RDIMM	RDIMM	RDIMM	
额定速率 (MT/s)	3200	3200	3200	3200	
工作电压 (V)	1.2	1.2	1.2	1.2	
整机最多支持的DDR4内存数量 ^a	16	16	16	16	
整机最大支持的DDR4内存容量 (GB) ^b	256	512	1024	2048	
实际速率 (MT/s)	1DPC ^c	3200	3200	3200	3200
	2DPC	3200	3200	3200	3200
a: 最多支持的DDR4内存数量是基于2个处理器配置的数量，如果是1个处理器配置，则数量减半。 b: 最大支持的DDR4内存容量需要考虑CPU类型，此处为内存满配时最大支持的DDR4内存容量。 c: DPC (DIMM Per Channel)，即每个内存通道配置的内存数量。 以上信息仅供参考，详细信息请咨询当地销售代表。					

4. 内存安装准则

DDR4 内存的通用安装准则：

- 仅在装有相应的处理器时安装内存。
- 请勿混用 LRDIMM 和 RDIMM。
- 不安装内存时，内存插槽需要安装假内存条。

DDR4 内存存在具体模式下的安装准则：

- 内存备用模式安装准则
 - 遵循通用安装准则。
 - 每个通道的联机备用配置必须有效。

- 每个通道可以具有不同的有效联机备用配置。
- 内存镜像模式安装准则
 - 遵循通用安装准则。
 - 每个处理器支持两个 IMC (integrated memory controller, 集成内存控制器), 每个 IMC 中有两个通道安装内存。安装的内存必须具有相同的大小和组织形式。
 - 在多处理器配置中, 每个处理器必须具有有效的镜像内存配置。

5. 内存插槽位置

服务器最多可以安装 16 条 DDR4 内存, 必须使用均衡内存配置, 可实现最佳内存性能。内存配置时必须遵守内存安装原则。

图 5-7 内存插槽位置



表 5-4 DDR4 内存安装原则 (单 CPU)

DDR4数量	CPU0							
	C0D0	C1D0	C2D0	C3D0	C4D0	C5D0	C6D0	C7D0
1	√							
2	√				√			
4	√		√		√		√	
6	√	√	√		√	√	√	
8	√	√	√	√	√	√	√	√

表 5-5 DDR4 内存安装原则（双 CPU）

DDR4 数量	CPU0								CPU1							
	C0 D0	C1 D0	C2 D0	C3 D0	C4 D0	C5 D0	C6 D0	C7 D0	C0 D0	C1 D0	C2 D0	C3 D0	C4 D0	C5 D0	C6 D0	C7 D0
2	√								√							
4	√				√				√				√			
8	√		√		√		√		√		√		√		√	
12	√	√	√		√	√	√		√	√	√		√	√	√	
16	√	√	√	√	√	√	√	√	√	√	√	√	√	√	√	√

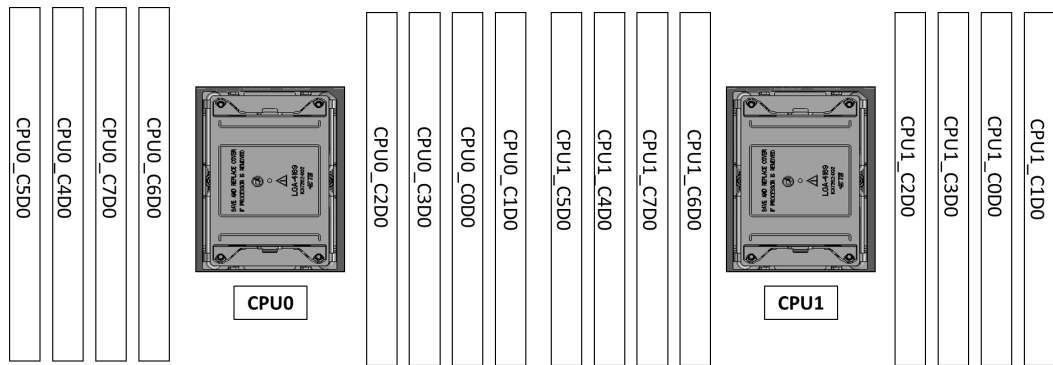
5.4.2 PMem 内存

1. 内存标识

图 5-8 内存标识

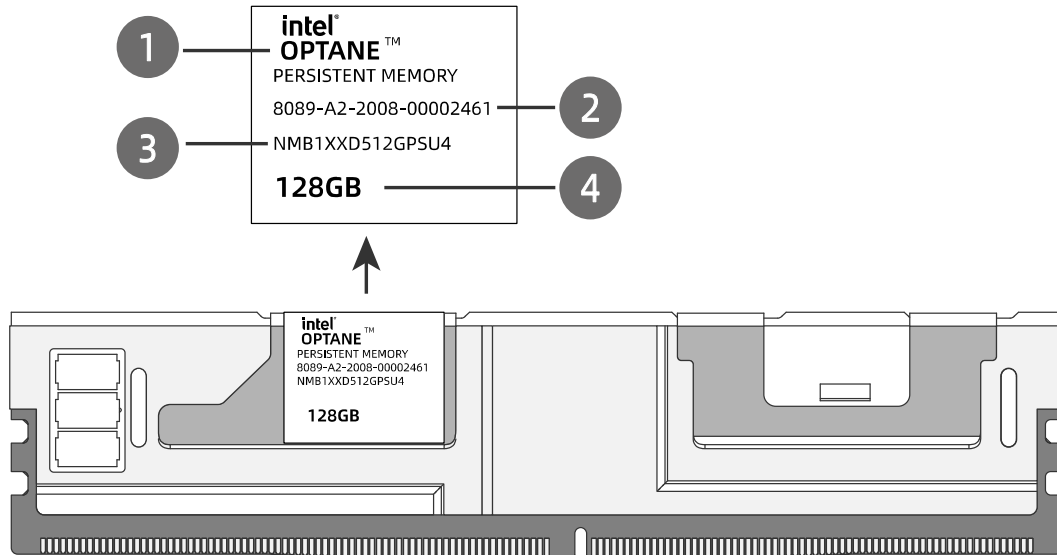

序号	说明	示例
1	部件名称	intel® OPTANE™ PERSISTENT MEMORY
2	序列号	8089-A2-2008-00002461
3	型号	NMB1XXD512GPSU4
4	容量	128GB

2. 内存子系统体系结构

服务器提供 16 个内存接口，每个处理器内部集成了 8 个内存通道，每个处理器最多安装 4 条 PMem 内存。

PMem 内存必须和 DDR4 内存搭配使用。

3. 内存兼容性信息

在选择 PMem 内存时，请参考以下规则进行配置：

提示

- PMem 内存必须和 DDR4 内存搭配使用。
- 具体可选购的系统选件，请咨询当地销售代表。
- 必须搭配第三代英特尔至强可扩展处理器（Ice Lake）使用，所有型号的 CPU 支持的最大内存容量相同。
- PMem 内存只能工作在 AD（App Direct Mode）模式和 MM（Memory Mode）模式，支持内存总容量的计算公式如下：
 - PMem 内存工作在 AD 模式：
内存总容量=所有 PMem 内存的容量之和+所有 DDR4 内存的容量之和。
 - PMem 内存工作在 MM 模式：
内存总容量=所有 PMem 内存的容量之和（DDR4 内存用作缓存不计算容量）。
- 支持单条内存容量的具体容量类型，详细信息请咨询当地销售代表。
- 支持内存数量的最大值，取决于内存类型以及 rank 数量。

表 5-6 PMem 内存参数

参数	取值	
单条PMem内存容量（GB）	128	256
额定速率（MT/s）	3200	3200
工作电压（V）	1.2	1.2
整机最多支持的PMem内存数量 ^a	8	8
整机最大支持的PMem内存容量（GB） ^b	1024	2048
实际速率（MT/s）	3200	3200

a：最多支持的PMem内存数量是基于2个处理器配置的数量，如果是1个处理器配置，则数量减半。
b：最大支持的PMem内存容量需要考虑PMem内存的工作模式。
以上信息仅供参考，详细信息请咨询当地销售代表。

4. 内存安装准则

- PMem 内存的通用安装准则：
 - PMem 内存必须与 DDR4 内存搭配使用。

- 在同一台服务器上，PMem 内存的 Part No.（即 P/N 编码）必须相同。
- 在同一台服务器上，与 PMem 内存搭配使用的 DDR4 内存的 Part No.（即 P/N 编码）必须相同。
- PMem 内存存在具体模式下的安装准则：
 - AD 模式：在同一台服务器上，DDR4 内存与 PMem 内存的容量比例建议在 1:1~1:8 之间。
 - MM 模式：在同一台服务器上，DDR4 内存与 PMem 内存的容量比例建议在 1:4~1:16 之间。

5. 内存插槽位置

服务器最多可以安装 8 条 PMem 内存，PMem 内存必须和 DDR4 内存搭配使用。内存配置时必须遵守内存安装原则，详细信息请咨询当地销售代表。

图 5-9 内存插槽位置



表 5-7 PMem 内存安装原则（1 个处理器）（D：DDR4 内存，P：PMem 内存）

DDR4 数量	PMem 数量	CPU0							
		C0D0	C1D0	C2D0	C3D0	C4D0	C5D0	C6D0	C7D0
4	4	D	P	D	P	D	P	D	P
6	1	D	D	D	P	D	D	D	

表 5-8 PMem 内存安装原则（2 个处理器）（D：DDR4 内存，P：PMem 内存）

DDR4 数量	PMem 数量	CPU0								CPU1							
		C0 D0	C1 D0	C2 D0	C3 D0	C4 D0	C5 D0	C6 D0	C7 D0	C0 D0	C1 D0	C2 D0	C3 D0	C4 D0	C5 D0	C6 D0	C7 D0
8	8	D	P	D	P	D	P	D	P	D	P	D	P	D	P	D	P
12	2	D	D	D	P	D	D	D		D	D	D	P	D	D	D	

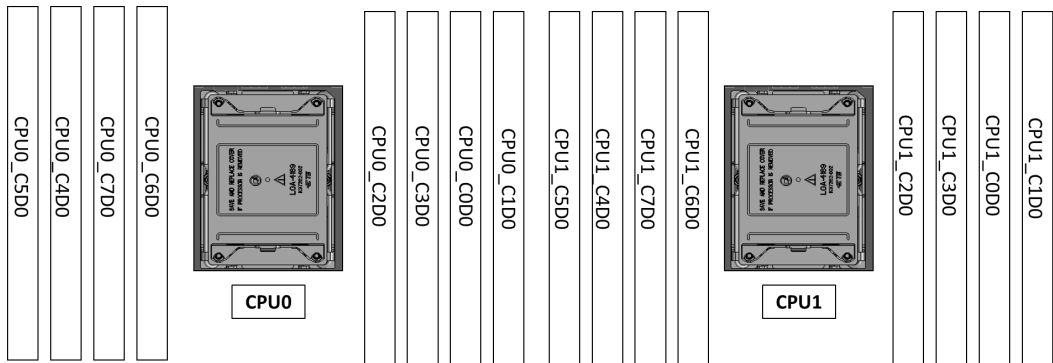
5.5 存储

5.5.1 硬盘配置

表 5-9 硬盘配置

配置	前置硬盘	后置硬盘	硬盘管理方式
26 × 3.5英寸硬盘配置 (26 × SAS/SATA)	三层各8块3.5英寸 硬盘抽屉 (兼容2.5 英寸)	2块3.5英寸硬盘	Expander-1 × 8i RAID卡
24 × 3.5英寸硬盘配置 (24 × SAS/SATA)	三层各8块3.5英寸 硬盘抽屉 (兼容2.5 英寸)	最大8块2.5英寸 NVMe SSD	SAS/SATA硬盘: Expander-1 × 8i RAID卡 NVMe硬盘: CPU直 出

5.5.2 硬盘指示灯

1. SAS/SATA 硬盘指示灯

图 5-10 SAS/SATA 硬盘指示灯

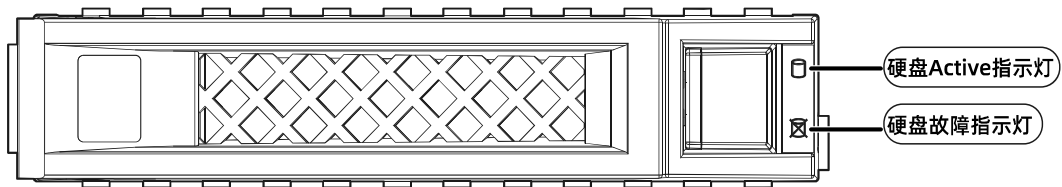

硬盘Active指示灯 (绿色)	硬盘故障指示灯 (蓝色/红色)		状态说明
	蓝色	红色	
熄灭	熄灭	RAID 无RAID	硬盘不在位
		常亮 熄灭	
常亮	熄灭	熄灭	硬盘在位正常无访问
闪烁	熄灭	熄灭	硬盘在位正常有访问
闪烁	粉色常亮		Copyback/Rebuild
常亮	常亮	熄灭	硬盘选中正常
闪烁	常亮	熄灭	硬盘选中正常有访问
熄灭	常亮	熄灭	硬盘选中故障

硬盘Active指示灯（绿色）	硬盘故障指示灯（蓝色/红色）		状态说明
	蓝色	红色	
-	熄灭	常亮	硬盘故障

2. NVMe 硬盘指示灯

图 5-11 NVMe 硬盘指示灯

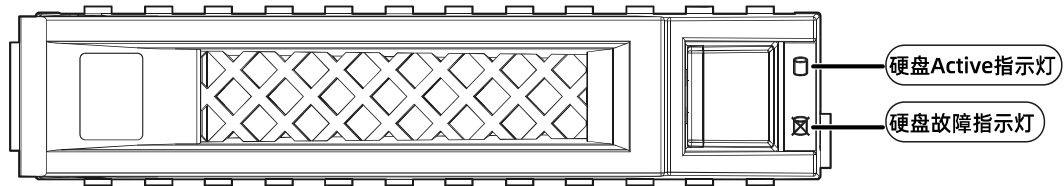

VMD 功能开启，且安装最新 VMD 驱动，支持 NVMe 硬盘组 RAID。

表 5-10 NVMe 盘指示灯说明

硬盘Active指示灯（绿色）	硬盘故障指示灯（蓝色/红色）		状态说明
	蓝色	红色	
熄灭	熄灭	熄灭	硬盘不在位
常亮	熄灭	熄灭	硬盘在位正常无访问
闪烁	熄灭	熄灭	硬盘在位正常有访问
闪烁	粉色常亮		Copyback/Rebuild/Init/Verify
常亮	常亮	熄灭	硬盘选中正常
闪烁	常亮	熄灭	硬盘选中正常有访问
熄灭	常亮	熄灭	硬盘选中故障
-	熄灭	常亮	硬盘故障

5.5.3 RAID 控制卡

RAID 控制卡提供 RAID 配置、RAID 级别迁移、磁盘漫游等功能。具体可选购的系统选件，请咨询当地销售代表或参见 [7.2 硬件兼容性](#)。

5.6 网络

网卡提供网络扩展能力。

- OCP IO 插卡槽位支持 OCP 3.0 网卡，用户可按需选配。
- PCIe 扩展槽支持 PCIe 网卡，用户可按需选配。
- 具体可选购的系统选件，请咨询当地销售代表或参见 [7.2 硬件兼容性](#)。

5.7 IO 扩展

5.7.1 PCIe 卡

PCIe 卡提供系统扩展能力。

- 支持最大 7 个 PCIe 3.0 扩展插槽，包括 1 个 OCP 3.0 网卡专用插槽。
- 具体可选购的系统选件，请咨询当地销售代表或参见 [7.2 硬件兼容性](#)。

5.7.2 PCIe 插槽

PCIe 插槽位置：

图 5-12 PCIe 插槽-6PCIe 配置



图 5-13 PCIe 插槽-3PCIe 配置



图 5-14 PCIe 插槽-4PCIe 配置

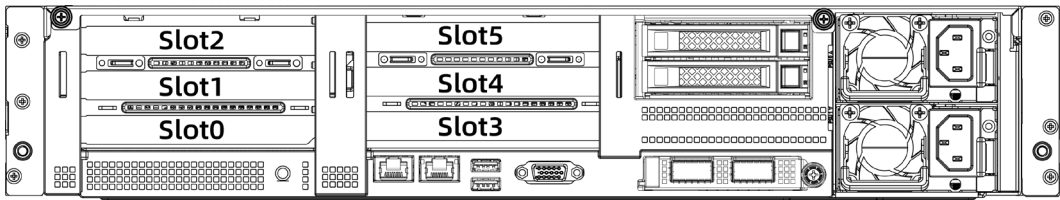

图 5-15 PCIe 插槽-2PCIe 配置

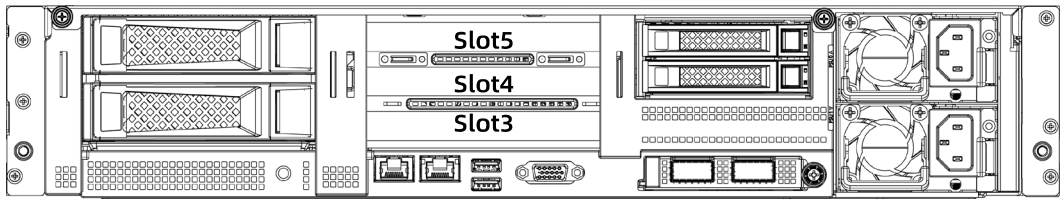

5.7.3 PCIe 插槽说明

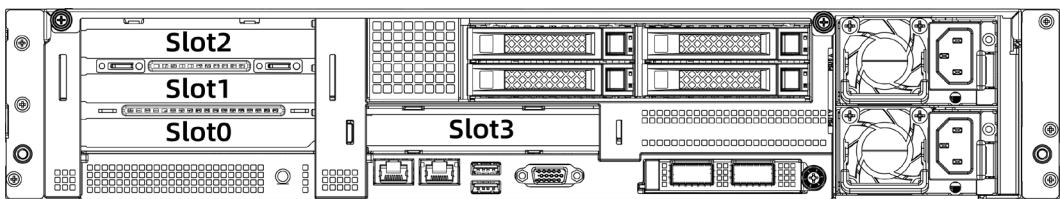
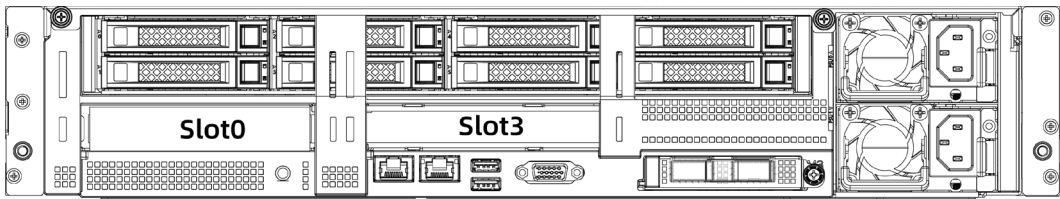

说明

当 CPU1 不在位时，其对应的 PCIe 插槽不可用。

5.8 电源模块

- 支持 1 个或 2 个电源模块。
- 支持 AC/DC 输入。
- 支持热插拔。
- 配置 2 个电源模块时，支持 1+1 冗余备份。
- 配置在同一服务器的电源模块，Part No.（即 P/N 编码）必须相同。
- 提供短路保护，支持双火线输入。

图 5-16 电源模块位置

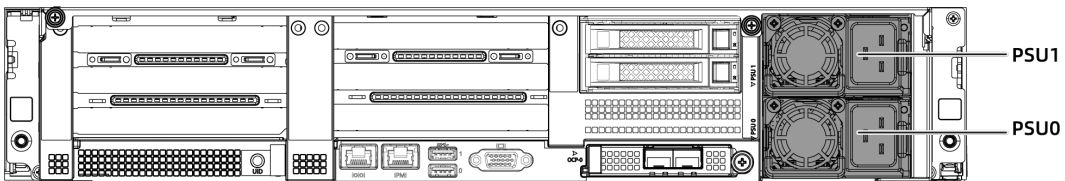

5.9 风扇模块

- 支持 6 个风扇模组，可根据不同配置搭配 6038 和 6056 两种规格。
- 支持热插拔。
- 支持 N+1 冗余，即服务器可在单风扇失效时正常工作。

- 支持风扇转速智能调节。
- 配置在同一服务器的风扇模块, Part No. (即 P/N 编码) 必须相同。

图 5-17 风扇模块的位置

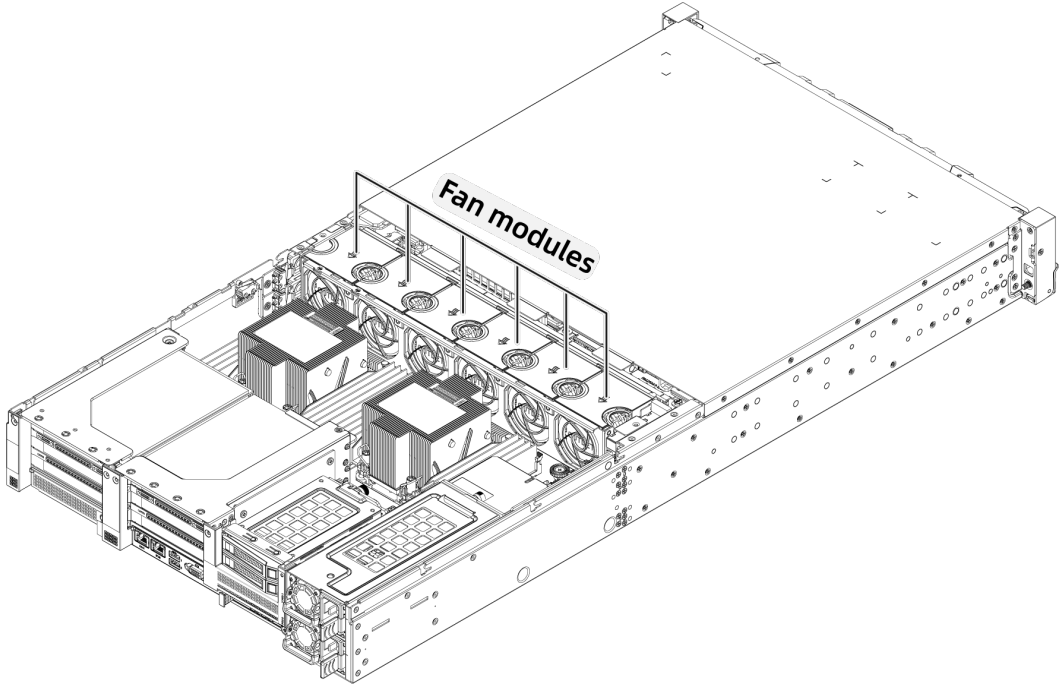

5.10 单板

5.10.1 主板

图 5-18 主板

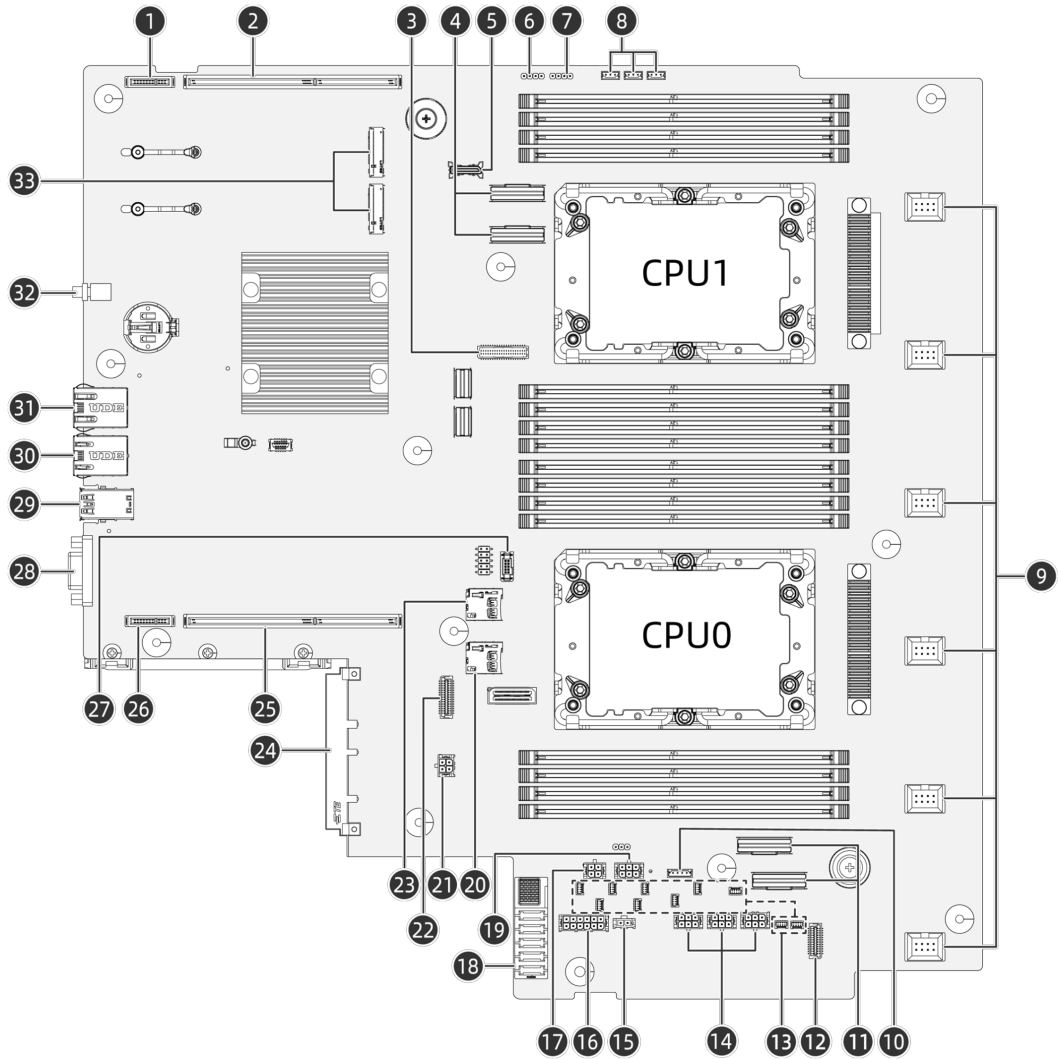



编号	模块名称	编号	模块名称
1	CPU1 Riser卡电源连接器	18	PSU电源连接器
2	CPU1 Riser卡高速信号连接器	19	FPGA卡电源连接器
3	CPU1 OCP Riser卡边带连接器或智能网卡的NC-SI连接器	20	BMC TF卡连接器
4	Slimline x8连接器 (SFF 8654连接器) × 2	21	CPU1的OCP Riser卡或MOC卡电源连接器
5	INTRUDER连接器	22	后置M.2连接器
6	BMC串口连接器	23	PCH TF卡连接器

编号	模块名称	编号	模块名称
7	系统串口连接器	24	CPU0 OCP 3.0网卡连接器
8	硬盘抽屉抽拉感知连接器 × 3	25	CPU0 Riser卡高速信号连接器
9	风扇连接器 × 6	26	CPU0 Riser卡电源连接器
10	RAID Key连接器	27	VPP总线连接器
11	Slimline x8连接器 (SFF 8654连接器) × 2	28	VGA连接器
12	左耳板连接器	29	USB 3.0 × 2
13	I ² C连接器 × 10	30	1000M网口
14	8 × 3.5英寸前置硬盘背板电源连接器 × 3	31	Debug串口
15	EXP板电源连接器	32	UID指示灯/BMC重启按键
16	MISC电源连接器	33	板载SATA/PCIe M.2连接器 × 2
17	2 × 2.5英寸后置硬盘背板电源连接器		

6 产品规格

6.1 技术规格

表 6-1 技术规格

组件	规格
上市时间	2021
芯片组	Intel C621A
规格	2U机架式服务器
处理器	<p>支持1到2个第三代英特尔至强4300, 5300, 6300, 8300系列可扩展处理器</p> <ul style="list-style-type: none">• 最多支持36核• 最大睿频频率3.7GHz• 3组UPI互连链路, 单条链路高速率11.2GT/s• 单核最大L3级缓存1.5MB• 最大热设计功率225W <p> 说明 以上信息仅供参考, 详细信息请参见7.2 硬件兼容性。</p>
内存	<p>最大支持16根内存</p> <ul style="list-style-type: none">• 每个处理器支持8个内存通道, 每个通道最大支持1个内存插槽• 内存最大速度可达3200MT/s• 支持LRDIMM/RDIMM/NVDIMM/BPS内存• 内存保护支持ECC、内存镜像、内存等级保护 <p> 说明 以上信息仅供参考, 详细信息请参见7.2 硬件兼容性。</p>
存储	<p>前置: 24 × 3.5英寸SATA/SAS支持热插拔 (兼容2.5英寸)</p> <p>后置:</p> <ul style="list-style-type: none">• 2盘机箱支持2 × NVMe或2 × SAS/SATA

组件	规格
	<ul style="list-style-type: none"> • 4盘机箱支持4 × NVMe或4 × SAS/SATA或2 × NVMe+2 × SAS/SATA或8 × E1.S • 8盘机箱支持8 × NVMe或4个NVMe+4个SAS/SATA, 详细信息请参见5.5.1 硬盘配置
网络	<p>支持多种网络扩展能力</p> <ul style="list-style-type: none"> • OCP 3.0网卡 <ul style="list-style-type: none"> - 2个槽位支持OCP 3.0网卡, 支持按需选配(其中一个PCIe槽位可兼容OCP网卡) - 支持热插拔 <p> 说明 Redhat 7.9支持热插拔, Windows 2019支持带卡启动热插拔, Redhat 8.X暂不支持热插拔功能。</p>
IO扩展	<ul style="list-style-type: none"> • 2盘机箱: 最大支持7个标准PCIe, 最大支持2个OCP 3.0卡 <ul style="list-style-type: none"> - 2个PCIe 4.0 x16全高半长(其中一个PCIe槽位可兼容OCP网卡) - 4个PCIe 3.0 x8全高半长 - 1个OCP 3.0独立槽位 • 4盘机箱: 最大支持5个标准PCIe, 最大支持2个OCP 3.0卡 <ul style="list-style-type: none"> - 2个PCIe 4.0 x16全高半长(其中一个PCIe槽位可兼容OCP网卡) - 2个PCIe 4.0 x8全高半长 - 1个OCP 3.0独立槽位 • 8盘机箱: 最大支持3个标准PCIe, 最大支持1个OCP 3.0卡 <ul style="list-style-type: none"> - 2个PCIe 3.0 x8全高半长 - 1个OCP 3.0独立槽位
接口	<p>支持多种接口</p> <ul style="list-style-type: none"> • 后面板接口: <ul style="list-style-type: none"> - 2个USB 3.0接口

组件	规格
	<ul style="list-style-type: none"> - 1个DB15 VGA接口 - 1个RJ45管理网口  说明 不建议在USB移动存储介质上安装操作系统。
存储控制器	<ul style="list-style-type: none"> • 支持RAID卡控制所有SAS/SATA盘 • 支持NVMe直连CPU
电源	<ul style="list-style-type: none"> • 支持1+1冗余800W、1600W、1300W输出功率电源 • 110V AC~230V AC: 90V~264V • 240V DC: 180V~320V • 336V DC: 260V~400V • -48V DC: -40V~-72V
系统管理	集成1个独立的1000Mbps网络接口，专门用于IPMI的远程管理

6.2 环境规格

表 6-2 环境规格

项目	指标参数
温度 ^(1, 2, 3)	<ul style="list-style-type: none"> • 工作温度: 5°C~40°C • 贮存温度 (带包装): -40°C~+70°C • 贮存温度 (不带包装): -40°C~+55°C
相对湿度 (RH, 无冷凝)	<ul style="list-style-type: none"> • 工作湿度: 5%~90% R.H. • 贮存湿度 (带包装): 5%~93% R.H. • 贮存湿度 (不带包装): 5%~93% R.H.
工作海拔高度	≤3050米 <ul style="list-style-type: none"> • 0到1000米时工作温度5°C到40°C • 1000到3050米时工作温度5°C到32°C

项目	指标参数
腐蚀性气体污染物	腐蚀产物厚度最大增长速率： <ul style="list-style-type: none"> • 铜测试片：300Å/月（满足ANSI/ISA-71.04-2013定义的气体腐蚀等级G1） • 银测试片：200Å/月（满足ANSI/ISA-71.04-2013定义的气体腐蚀等级G1）
噪音 (4, 5, 6)	在工作温度23°C时，按照ISO7779 (ECMA 74) 测试和ISO9296 (ECMA 109) 宣称，A计权声压LpAm (declared average bystander position A- Weighted sound pressure levels) 如下： <ul style="list-style-type: none"> • 空闲时： <ul style="list-style-type: none"> - LpAm: 79dBA • 运行时： <ul style="list-style-type: none"> - LpAm: 89dBA

注：

1. 不是所有配置都支持 5°C~40°C的工作温度,其中 GPU 配置支持工作温度为 10°C~30°C。
2. 标准工作温度：
 - 海平面 10°C 至 35°C (50°F至 95°F) ，海拔高度每上升 305 米温度下降 1.0°C (每 1000 英尺下降 1.8°F) ，最大为 3050 米 (10006 英尺) ，不能被阳光直射。最大变化率为 20°C/HR (36°F/HR) 。海拔以及最大温度变化率会因为系统配置不同而不同；
 - 如果风扇故障或在高于 30°C (86°F) 的情况下运行，系统性能可能会降低。
3. 扩展环境工作温度：
 - 针对批准通过的部分配置,支持的系统入口范围在海平面上扩展为:5°C 至 10°C(41 °F至 50°F) 和 35°C 至 40°C (95°F至 104°F) ，在海拔 900 米 (2953 英尺) 至 3050 米(10006 英尺)之间高度每升高 175 米温度降低 1.0°C(每 574 英尺下降 1.8°F)。
 - 针对批准通过的部分配置，支持的系统入口范围在海平面上扩展到：35°C 至 40°C (95°F至 104°F) ，在海拔 900 米 (2953 英尺) 到最大 3050 米 (10006 英尺) 之间每升高 125 米温度降低 1°C (每 410 英尺下降 1.8°F) 。
 - 如果在扩展的环境工作范围内工作或风扇出现故障，系统性能可能会降低。

4. 本文档列出了产品在 23°C 环境下运行时的加权声压 (LpAm) 值。根据 ISO7779 (ECMA 74) 噪声测量标准, 并根据 ISO9296 (ECMA 109) 进行申报。所列声级适用于标准出货配置, 其他配置可能会导致音量增加。如需了解更多详情请联系您的销售代表。
5. 此处显示的声音等级仅由特定的测试配置测得, 声音等级将根据系统配置而有不同。数值如有更改, 恕不另行通知, 仅供参考。
6. 基于样品 (类型) 的测试评估符合引用的产品规范。这个产品或产品系列有资格带有适当的合规标志和声明。

6.3 物理规格

表 6-3 物理规格

指标项	说明
尺寸 (宽×高×深)	<ul style="list-style-type: none"> • 含挂耳: W (宽) 482mm; H (高) 87.5mm; D (深) 891.2mm • 不含挂耳: W (宽) 447mm; H (高) 87.5mm; D (深) 866mm • 含包装: 长1168mm; 宽721mm; 高279mm
重量	24 × 3.5英寸配置 <ul style="list-style-type: none"> • 主机 (不含包装): 45kg • 毛重 (含包装): 58kg (包含包装+导轨+配件盒)

7 操作系统及硬件兼容性

关于操作系统以及硬件的兼容性信息，请参见本章节，最新兼容情况及本手册中未体现的产品部件型号，请咨询当地销售代表。

提示

- 如果使用非兼容的部件，可能造成设备异常，此故障不在技术支持和保修范围内。
- 服务器设备的性能与应用软件、中间件基础软件、硬件等强相关。应用软件、中间件基础软件、硬件的一些细微差别，可能造成应用层面、测试软件层面的性能表现不一致。
 - 如果客户对特定应用软件的性能有要求，需要联系本公司销售人员在售前申请确定详细的软硬件配置。
 - 如果客户对硬件性能有一致性要求，需要在售前明确特定的配置要求（比如要求特定硬盘型号、特定 RAID 控制卡、特定固件版本等）。

7.1 操作系统

表 7-1 操作系统

OS厂家	OS版本
Microsoft	Windows server 2016
	Windows server 2019
Red Hat	Red Hat Enterprise Linux 7.9
	Red Hat Enterprise Linux 8.2
SUSE	SLES 15.2
	SLES 12.5
Oracle	Oracle Linux 7.9
	Oracle Linux 8.2
CentOS	CentOS 7.9
	CentOS 8.2
	CentOS 8.3

7.2 硬件兼容性

7.2.1 CPU 规格

支持 2 颗英特尔至强可扩展处理器, 83XX 最大支持 3200MHz, 63XX 最大支持 2933MHz, 53XX 支持 2666MHz。

表 7-2 CPU 规格

型号	内核数	线程数	基本频率 (GHz)	最大睿频频率 (GHz)	缓存(M)	TDP (W)
4310	12	24	2.1	3.3	18	120
4314	16	32	2.4	3.4	24	135
4316	20	40	2.3	3.4	30	150
5317	12	24	3	3.6	18	150
5320	26	52	2.2	3.4	39	185
6326	16	32	2.9	3.5	24	185
6330	28	56	2	3.1	42	205
6334	8	16	3.6	3.7	18	165
6338	32	64	2	3.2	48	205
6346	16	32	3.1	3.6	36	205
6354	18	36	3	3.6	39	205
4309Y	8	16	2.8	3.6	12	105
4310T	10	20	2.3	3.4	15	105
5315Y	8	16	3.2	3.6	12	140
5318N	24	48	2.1	3.4	36	150
5318S	24	48	2.1	3.4	36	165
5318Y	24	48	2.1	3.4	36	165
5320T	20	40	2.3	3.5	30	150
6330N	28	56	2.2	3.4	42	165
6336Y	24	48	2.4	3.6	36	185
6338N	32	64	2.2	3.5	48	185
6338T	24	48	2.1	3.4	36	165
8351N	36	72	2.4	3.5	54	225
8352S	32	64	2.2	3.4	48	205
8352V	36	72	2.1	3.5	54	195
8352Y	32	64	2.2	3.4	48	205

7.2.2 内存规格

最大支持 16 根 DDR4 内存。每颗处理器支持 8 个内存通道, 每个通道支持 1 个内存插槽。

支持 RDIMM/BPS。

表 7-3 内存规格

内存类型	最大容量	描述
RDIMM	256GB	16 × 16GB RDIMM@3200
	512GB	16 × 32GB RDIMM@3200
	1024GB	16 × 64GB RDIMM@3200
	2048GB	16 × 128GB RDIMM@3200
BPS	1024GB	8 × 128GB BPS@2666
	2048GB	8 × 256GB BPS@2666

7.2.3 网卡规格

表 7-4 OCP 网卡规格

类型	型号&描述	速率	网口数量
OCP	自研X710 OCP 3.0	Gen3	2
	SND X550 OCP 3.0	Gen3	2
	I350双口OCP 3.0	Gen3	2
	Mellanox CX6 LX双口OCP 3.0卡	Gen4	2
	BRCM 57414 OCP 3.0	Gen3	2
	Mellanox CX5双口OCP 3.0卡	Gen3	2
	自研E810双口OCP 3.0卡	Gen4	2
	Intel E810双口OCP 3.0卡	Gen4	2
	mellanox OCP 3.0 200G网卡	Gen4	2

表 7-5 PCIe 网卡规格

类型	型号&描述	速率	网口数量
PCIe网卡	自研82599双口标卡	Gen3	2
	Intel原厂82599双口标卡	Gen3	2
	Intel原厂X710双口标卡	Gen3	2
	自研X710双口标卡	Gen3	2
	MCX4121A双口标卡	Gen3	2
	X2522低延时网卡	Gen3	2
	自研X550双口标卡	Gen3	2
	Intel原厂X550双口标卡	Gen3	2
	SND双口I350标卡	Gen3	2

类型	型号&描述	速率	网口数量
	自研I350四口标卡	Gen3	4
	Mellanox CX4 LX双口标卡	Gen3	2
	Mellanox CX5双口标卡	Gen3	2
	Intel E810双口标卡	Gen4	2
	BRCM 57414标卡	Gen3	2
	Intel XL710标卡	Gen3	2
	BRCM双口25G Stingray2	Gen5	2
	Mellanox Bluefield2 25G	Gen4	2
	mellanox CX5双口标卡	Gen4	2
	BRCM 57508双口标卡	Gen4	2
	Intel E810 双口标卡	Gen4	2

7.2.4 存储规格

表 7-6 SAS/SATA 硬盘规格

型号	转/分	容量
2.5英寸SAS	10K	600G/1.2T/1.8T/2.4T
2.5英寸SAS	15K	300G/600G/900G
3.5英寸SATA	7.2K	2T~18T
3.5英寸SAS	7.2K	2T~18T

表 7-7 SSD 硬盘规格

部件	规格	容量
SAS SSD	读密集SSD	240G/480G/960G/1.92T/3.84T/7.68T
	写密集SSD	1.6T/3.2T/6.4T
SATA SSD	M.2 SSD	240G/480G/960G/1.92T

表 7-8 U.2 NVMe SSD 硬盘规格

部件	规格	容量
NVMe SSD	U.2读密集SSD	960G/1.92T/3.84T/7.68T
	U.2写密集SSD	1.6T/3.2T/6.4T

7.2.5 SAS/RAID 卡规格

表 7-9 SAS/RAID 卡规格

类型	型号&描述
SAS卡	PM8222-HBA/SHBA
	3008IR/IT/IMR
	Broadcom SAS9500-8i
	Broadcom SAS9400-8i
RAID卡	PM8204-2GB/4GB
	Broadcom SAS9560-8i 4G
	Broadcom SAS9460-8i 2G
	Broadcom SAS9361-8i 1G/2G
	Broadcom SAS9460-16i 4G
	Marvell 9230 M.2 RAID卡

7.2.6 HBA、HCA 卡规格

表 7-10 HBA 卡规格

类型	型号&规格	速率
HBA卡	8G单双口	Gen3
	16G单双口	Gen3
	32G单双口	Gen4

表 7-11 HCA 卡规格

类型	型号&规格	速率
HCA卡	8G单双口	Gen3
	200G MCX6单双口	Gen4

7.2.7 电源规格

电源采用 Intel 标准 CRPS，通用的电气和结构设计，支持热插拔，最大装入 2 个电源。电源支持免工具拆装，插入服务器自动锁紧。电源满足 80 PLUS 铂金效率，并提供多种电源输出功率，用户根据具体配置选择不同功率的电源。

- 支持如下额定交流 110V~230V&直流 240V 电源：

- 800W 铂金电源: 800W (230V AC) , 800W (240V DC for China)
- 1300W 铂金电源: 1000W (110V AC) , 1300W (230V AC) , 1300W (240V DC for China)
- 1600W 铂金电源: 1000W (110V AC) , 1600W (230V AC) , 1600W (240V DC for China)
- 1300W 钛金电源: 1000W (110V AC) , 1300W (230V AC) , 1300W (240V DC for China)



1300W 及以上电源在额定 110V AC 下会降额到 1000W。

输入电压范围:

- 110V AC~230V AC: 90V~264V
- 240V DC: 180V~320V
- 支持如下额定直流 336V 电源:
 - 1300W 336VDC 电源: 1300W(336VDC)

输入电压范围:

- 336VDC: 260V~400V
- 230VAC: 176V~264V
- 支持如下额定直流-48V 电源:
 - 1300W -48VDC 电源: 1300W(-48VDC)

输入电压范围:

- -48VDC: -40V~-72V

8 管制信息

8.1 安全

8.1.1 通用声明

- 操作设备时，应当严格遵守当地的法规和标准，手册中所描述的安全注意事项仅作为当地安全规范的补充。
- 手册中描述的“危险”、“警告”和“注意”事项，只作为所有安全注意事项的补充说明。
- 为保障人身和设备安全，在设备的安装过程中，请严格遵循设备上标识和手册中描述的所有安全注意事项。
- 特殊工种的操作人员（如电工、电动叉车的操作员等）必须获得当地政府或权威机构认可的从业资格证书。

8.1.2 人身安全

- 设备的整个安装过程必须由通过本公司认证的人员或经过本公司认证人员授权的人员来完成。
- 安装人员在安装过程中，如果发现可能导致人身受到伤害或设备受到损坏时，应当立即终止操作，向项目负责人进行报告，并采取行之有效的保护措施。
- 禁止在雷雨天气进行操作，包括但不限于搬运设备、安装机柜和安装电源线等。
- 不能超过当地法律或法规所允许单人搬运的最大重量。要充分考虑安装人员当时的身体状况，务必不能超越安装人员所能承受的重量。
- 安装人员必须佩戴洁净的劳保手套、穿工作服、戴安全帽、穿劳保鞋，如[图 8-1](#)所示。

图 8-1 安全防护措施

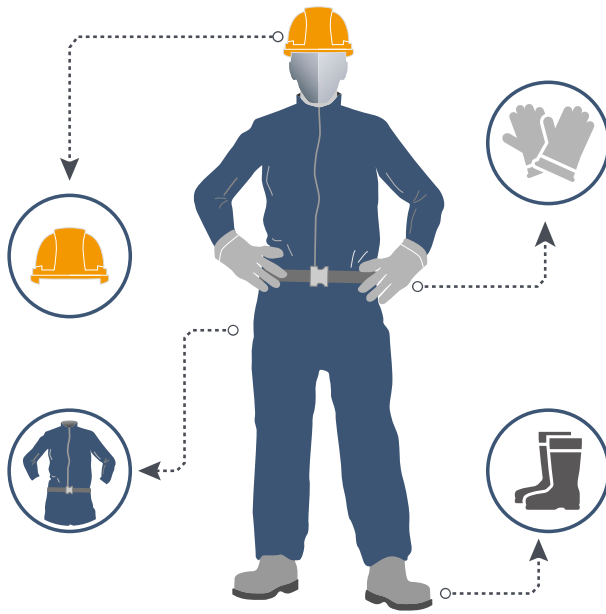

- 在接触设备前，应当穿上防静电工作服、佩戴防静电手套或防静电腕带、去除身体上携带的易导电物体（如手表、金属饰品等），以免被电击或灼伤，如[图 8-2](#)所示。

图 8-2 去除易导电的物体

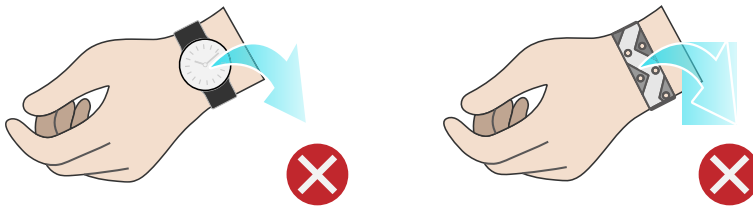

佩戴防静电腕带的方法如[图 8-3](#)所示。

1. 将手伸进防静电腕带。
2. 拉紧锁扣，确认防静电腕带与皮肤接触良好。
3. 将防静电腕带的接地端插入机柜（已接地）或机箱（已接地）上的防静电腕带插孔。

图 8-3 佩戴防静电腕带

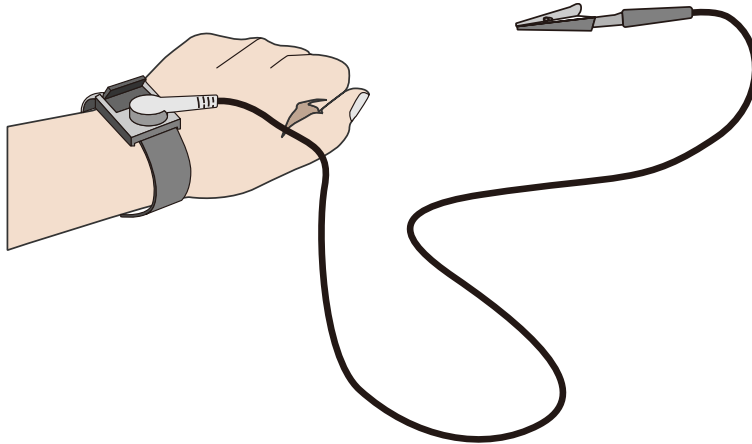

- 安装人员使用工具时，务必按照正确的操作方式进行，以免危及人身安全。
- 当设备的安装位置超过安装人员的肩部时，请使用抬高车等工具辅助安装，避免设备滑落导致人员受伤或设备损坏。
- 高压电源为设备的运行提供电力，直接接触或通过潮湿物体间接接触高压电源，会带来致命危险。
- 在接通电源之前设备必须先接地，否则会危及人身安全。
- 安装人员使用梯子时，必须有专人看护，禁止单独作业，以免摔伤。
- 在连接、测试或更换光纤时，禁止裸眼直视光纤出口，以防止激光束灼伤眼睛。

8.1.3 设备安全

- 为了保护设备和人身安全，请使用配套的电源线缆。
- 电源线缆只能用于配套的服务器设备，禁止在其他设备上使用。
- 在接触设备前，应当穿上防静电工作服和佩戴防静电手套，防止静电对设备造成损害。
- 搬运设备时，应托住设备的底边，而不应握住设备内已安装模块（如电源模块、风扇模块、硬盘或主板）的手柄。搬运过程中注意轻拿轻放，不可重抛。
- 安装人员使用工具时，务必按照正确的操作方式进行，以免损伤设备。
- 为了保证设备运行的可靠性，电源线需要以主备方式连接到不同的 PDU（Power Distribution Unit）上。
- 在接通电源之前设备必须先接地，否则会危及设备安全。

8.1.4 设备搬迁注意事项

设备搬迁过程不当易造成设备损伤，搬迁前请联系原厂了解具体注意事项。设备搬迁包括但不限于以下注意事项：

- 雇用正规的物流公司进行设备搬迁，运输过程必须符合电子设备运输国际标准，避免出现设备倒置、磕碰、潮湿、腐蚀或包装破损、污染等情况。
- 待搬迁的设备应使用原厂包装。
- 如果没有原厂包装，机箱、刀片形态的设备等重量和体积较大的部件、光模块和 PCIe 卡等易损部件需要分别单独包装。
- 严禁带电搬迁设备。

8.1.5 单人允许搬运的最大重量



注意

单人所允许搬运的最大重量，请以当地的法律或法规为准，设备上的标识和文档中的描述信息均属于建议。

表 8-1 中列举了一些组织对于成年人单次所允许搬运的最大重量的规定，供参考。

表 8-1 一些组织对于成年人单次所允许搬运的最大重量的规定

组织名称	重量 (kg/lb)
CEN (European Committee for Standardization)	25/55.13
ISO (International Organization for Standardization)	25/55.13
NIOSH (National Institute for Occupational Safety and Health)	23/50.72
HSE (Health and Safety Executive)	25/55.13
中华人民共和国国家质量监督检验检疫总局	<ul style="list-style-type: none">• 男：15/33.08• 女：10/22.05

8.2 维护与保修

请登录本公司官方网站了解相关产品的保修服务政策，包括服务内容、服务期限、服务方式、服务响应时间和服务免责条款等相关内容；或者联系本公司客户服务人员，通过机器型号或

机器序列号进行咨询。

9 系统管理

9.1 智能管理系统 ISBMC

ISBMC 是服务器远程管理系统，支持 IPMI 2.0、Redfish 1.8 等业界主流管理规范。ISBMC 具备运行高可靠性、面向客户场景的易维护性、精准全面的故障诊断能力，以及高于业界平均水平的安全加固能力。

ISBMC 智能管理系统的主要特性有：

- 支持 IPMI 2.0
- 支持 Redfish 1.8
- 支持简单网络管理协议（SNMP v1/v2c/v3）
- 支持 HTML5/Java 远程控制台（键盘、鼠标、视频）
- 支持远程虚拟媒体
- 支持通过 Web 浏览器登录
- 支持智能故障诊断

表 9-1 ISBMC 智能管理系统规格

规格	描述
管理接口	支持丰富的远程管理接口，适用于不同的服务器运维场景，支持接口包括： <ul style="list-style-type: none">• IPMI• SSH CLI• SNMP• HTTPS• Web GUI• Redfish• Restful• DCMI• Syslog

规格	描述
智能故障精准定位	故障诊断系统IDL可提供全面、精准的硬件故障定位功能，输出详细的故障原因和处理建议
告警管理	支持丰富的自动远程告警能力，包括SNMP Trap(v1/v2c/v3)，Email邮箱告警、syslog远程告警等主动告警上报机制，保障设备7×24小时高可靠运行
远程控制台KVM	支持基于HTML5和Java的远程控制台，远程接管服务器显示屏/鼠标/键盘，提供高可用的远程管理能力，无需现场操作
VNC (Virtual Network Console)	支持主流的第三方VNC客户端，不依赖于Java，提升管理灵活性
远程虚拟媒体	支持将本地媒体设备或镜像、USB设备、文件夹虚拟为远程服务器的媒体设备，简化系统安装、文件共享等运维操作
Web GUI	支持可视化管理界面，提供丰富的服务器设备信息、状态展示，并提供简单易用的运维面板
宕机截屏和屏幕快照	<ul style="list-style-type: none"> 支持宕机自动截屏，保留最后的宕机屏幕 提供屏幕截图功能，能快速抓取屏幕，便于定时巡检
双Flash双镜像	支持双Flash、双镜像，软件损坏或Flash损坏后能自动切换到另一个Flash运行，提升运行可靠性
功率封顶	支持功率封顶，提高部署密度，节省能耗
IPv4/IPv6	同时支持IPv4/IPv6，具备网络部署灵活性
管理网口自适应	支持专用管理网口和共享管理网口自适应，面向不同的管理网络部署场景为客户提供灵活的网络部署解决方案
ISBMC自诊断、自恢复系统	<ul style="list-style-type: none"> 支持可靠的硬件、软件双Watchdog机制，在BMC极端情况下程序异常时自动恢复为可用状态 支持散热保护机制，在BMC程序异常时自动触发散热保护，确保风扇处于安全转速避免系统过热 支持ISBMC自身处理器、内存、存储设备的自诊断能力，在设备占用率过高时自动清理恢复到可用状态
电源控制	支持虚拟电源按钮，实现开机、关机、重启、关机再开机等
服务器定位灯、远程控制指示灯	<ul style="list-style-type: none"> 支持远程点亮服务器定位灯（UID），便于在机房中找寻设备 支持远程控制指示灯，用户远程登录Web、KVM和SSH时UID灯会闪烁，以告知现场人员有管理员在访问服务器

规格	描述
安全固件升级	<ul style="list-style-type: none"> 支持基于安全数字签名的固件升级，支持不同厂商、机型的防错刷机制 支持BMC/BIOS/CPLD/PSU等设备固件更新
串口重定向	支持系统串口、BMC串口等串口的远程重定向功能，将服务器端的串口输出通过网络定向到管理员本地，便于服务器调试
存储信息查看	<ul style="list-style-type: none"> 支持RAID逻辑阵列信息、硬盘信息展示 支持远程组RAID功能，提高部署效率
用户角色管理	支持基于用户角色的精细化用户管理功能，划分多个权限，可灵活建立具备不同权限的用户角色，提供更精细的用户角色划分，方便管理员给运维人员分配不同的权限
安全特性	采用高于业界平均标准的服务器安全基线V2.0标准，SSH、HTTPS、SNMP、IPMI等采用安全可靠算法，具备安全升级、安全启动能力，并具备防重放、防注入、防暴力破解等安全加固机制

9.2 基础设施管理平台（InManage）

NF5266M6 服务器兼容了最新版的基础设施管理平台(InManage)。

InManage 是数据中心物理基础设施管理平台。该平台具有资产管理、监控管理、巡检管理、能耗管理、无状态管理功能，同时提供 Restful、SNMP 等接口，便于用户集成与对接。InManage 的主要功能特性包括：

- 多场景轻量化部署，设备全生命周期管理
- 具备高可靠能力，1-N 的数据采集实现节点按需扩展
- 智能资产管理，资产变更实时跟踪
- 全方位监控，故障自动诊断
- 设备批量配置、部署与升级，缩短上线周期
- 功耗智能分析控制，提高数据中心节能效率及运行稳定性
- 版本管理，提升版本管理效率
- 标准化的北向接口，方便用户集成对接
- 边缘设备统一管理

表 9-2 InManage 系统规格

规格	描述
设备纳管	支持全网设备统一纳管，包括： <ul style="list-style-type: none"> • 服务器（全系列产品，包括通用机架服务器、AI智能服务器、刀片服务器、一体机及其他高端服务器产品，第三方服务器） • 存储（通用磁阵、分布式存储，及其他厂商的存储设备） • 网络设备（交换机及第三方交换机，第三方防火墙设备）
监控管理	<ul style="list-style-type: none"> • 支持设备告警的集中显示、搜索、屏蔽、邮件通知 • 支持告警规则、通知规则、屏蔽规则的创建 • 支持告警重定义 • 支持告警转发与南向设置 • 支持设备性能监控 • 支持分布式监控
无状态计算	<ul style="list-style-type: none"> • 支持浪服务器BMC/BIOS升级与配置 • 支持服务器RAID配置 • 支持固件配置模板 • 支持固件基线自动化管理 • 支持升级文件仓库
操作系统部署	<ul style="list-style-type: none"> • 支持通过BMC接口批量部署操作系统 • 支持一键式部署，状态自动回写，无需手动干预 • 最大支持40台设备同时进行部署
资产管理	<ul style="list-style-type: none"> • 支持部件级的资产管理，支持多维度资产统计 • 支持3D数据中心 • 支持资产维保管理
巡检管理	<ul style="list-style-type: none"> • 支持主动巡检任务

规格	描述
	<ul style="list-style-type: none"> 支持被动告警触发巡检 支持智能故障诊断与分析，支持故障自动报修
功耗管理	<ul style="list-style-type: none"> 支持功耗多维统计 支持智能功耗封顶策略 提供多种能耗优化分析，包括：制冷分析、服务器使用率分析、服务器功耗分析、负载分配分析 支持智能功耗预测
安全管理	通过用户管理、角色管理、鉴权管理（本地认证、LDAP认证）和证书管理等一系列安全策略，实现对InManage本身的安全控制

9.3 服务器自动上架系统 (InManage Boot)

NF5266M6 兼容了最新版的 InManage Boot 系统，InManage Boot 系统是服务器全生命周期自动化运维管理系统。它兼容全系列服务器，基于 SSH 和 PXE 技术，具有更高效、更可靠的自动化部署和软硬件配置管理功能。InManage Boot 系统的主要特性有：

- 从上架到自动化运维支撑全生命周期设备管理
- 真正裸机一站式部署，支持一键上架
- 任务自由编排，提供多场景运维能力
- 大规模部署技术架构，缩短上线周期
- 零网络部署，即插即用
- 精准日志，执行结果指令级别追溯
- 内置丰富运维脚本和管理方案

表 9-3 InManage Boot 系统规格

规格	描述
首页	<ul style="list-style-type: none"> 提供资产、仓库、操作、作业多维统计结果 24小时作业动态展示 30天作业直方图展示

规格	描述
资产	支持设备自动发现、OS信息采集、带外/带内电源管理
仓库	提供镜像、软件、固件、配置文件、脚本、源的管理，方便您进行OS部署、固件升级等操作
操作	<ul style="list-style-type: none"> • 支持固件升级 • 支持硬件配置 • 支持PXE自动化安装 • 支持装机模板管理 • 支持镜像克隆&还原 • 支持软件分发 • 支持配置变更 • 支持系统巡检
任务	<ul style="list-style-type: none"> • 支持作业编排，支持定时、周期性执行任务 • 提供可视化多维度任务展示，精细化日志查看
GShell	支持单台/批量SSH终端远程管理
DFX	<ul style="list-style-type: none"> • 支持HA高可用，Https安全访问 • 支持系统快照，自服务管理 • 支持1万规模批量运维 • 提供RESTful北向接口

10 认证

表 10-1 认证资质

地区	认证项目	认证logo	强制/自愿
中国	CCC		强制
	节能认证		强制
	环境标志		自愿
国际互认	CB		自愿
欧盟	CE		强制
美国	FCC		强制
	UL		自愿
	E-Star		自愿
俄罗斯	CU认证		强制
	CU-RoHS	N/A	强制
	信息安全	N/A	强制
韩国	KC		强制
	E-Standby		自愿

11 附录 A

11.1 工作温度规格限制

表 11-1 工作温度规格限制

机型	最高工作温度30°C	最高工作温度35°C	最高工作温度40°C
2SFF+6PCIe机型	支持所有配置	<ul style="list-style-type: none">不支持后置LFF不能同时支持4T以上NVMe盘与185W以上CPU	<ul style="list-style-type: none">不支持后置LFF不能同时支持4T以上NVMe盘与165W以上CPU
4SFF+4PCIe机型	支持所有配置	不支持后置8 × E1.S	不支持后置8 × E1.S
8SFF+2PCIe机型	支持所有配置	不能同时支持4T以上NVMe盘与185W以上CPU	不能同时支持4T以上NVMe盘与185W以上CPU

11.2 铭牌型号

表 11-2 铭牌型号

认证型号	备注
NF5266M6	全球通用

11.3 RAS 特性

服务器支持多种 RAS (Reliability, Availability, and Serviceability) 特性。通过配置这些特性，服务器可以提供更高的可靠性、可用性和可服务性。

11.4 传感器列表

表 11-3 传感器列表

传感器	描述	部件位置
Inlet_Temp	进风口温度	右挂耳

传感器	描述	部件位置
Outlet_Temp	出风口温度	BMC插卡
PCH_Temp	PCH桥片温度	主板
CPU N _Temp	CPU核心温度	CPU N N 表示CPU编号, 取值0~1
CPU N _DTS	CPU DTS值	CPU N N 表示CPU编号, 取值0~1
CPU N _DDR_DIMM_T	CPU对应内存温度	CPU N 对应内存 N 表示CPU编号, 取值0~1
CPU N _NVDIMM_T	CPU对应NVDIMM内存温度	CPU N 对应NVDIMM内存 N 表示CPU编号, 取值0~1
PSU N _Temp	PSU温度	PSU N 对应电源 N 表示PSU编号, 取值0~1
HDD_MAX_Temp	所有硬盘最大温度	硬盘背板硬盘
NVME_R_MAX_T	后置NVMe硬盘最高温度	后置NVMe硬盘
OCP_NIC N _Temp	对应OCP网卡温度	NIC N 对应OCP网卡 N 表示OCP编号, 取值0~1
OCP_RAID_Temp	OCP RAID卡温度	RAID扣卡
PCIe_NIC_Temp	PCIe网卡最大温度	PCIe网卡
RAID_Temp	所有PCIe RAID卡最大温度	PCIe RAID卡
PCIe_SSD_Temp	PCIe SSD的最大温度	PCIe SSD
SYS_12V	主板供给CPU的12V电压	主板
SYS_5V	主板供给BMC 5V电压	主板
SYS_3V3	主板供给BMC 3.3V电压	主板
CPU N _DDR_VDDQ1	1.2V内存电压	主板 N 表示CPU编号, 取值0~1
CPU N _DDR_VDDQ2	1.2V内存电压	主板 N 表示CPU编号, 取值0~1
CPU N _DDR_VPP1	VPP1内存电压	主板 N 表示CPU编号, 取值0~1
CPU N _DDR_VPP2	VPP2内存电压	主板 N 表示CPU编号, 取值0~1
CPU N _Vcore	CPU Vcore电压	主板 N 表示CPU编号, 取值0~1
CPU N _VCCIO	CPU VCCIO电压	主板 N 表示CPU编号, 取值0~1
PSU N _VIN	PSU输入电压	主板 N 表示PSU编号, 取值0~1

传感器	描述	部件位置
PSU N _VOUT	PSU输出电压	主板 N 表示PSU编号, 取值0~1
RTC_Battery	RTC供电电池电压	主板内RTC电池
FAN N _F_Speed	风扇转速	风扇模块 N
FAN N _R_Speed		N 表示风扇模块编号, 取值0~5
Total_Power	整机输入功率	电源模块
PSU N _PIN	PSU输入功率	电源模块 N N 表示PSU编号, 取值0~1
PSU N _POUT	电源输出功率	电源模块 N N 表示PSU编号, 取值0~1
FAN_Power	风扇总功率	风扇模块
CPU_Power	CPU总功率	主板
Memory_Power	内存总功率	主板
CPU N _Status	CPU状态检测	CPU N N 表示CPU编号, 取值0~1
CPU_Config	CPU配置状态: CPU混插、主CPU未插	CPU
CPU N _MEMGM_Hot	mem hot	CPU N <ul style="list-style-type: none"> N表示CPU编号, 取值0~1 MEMGM <ul style="list-style-type: none"> M为对应通道的内存, 取值1~2 <ul style="list-style-type: none"> 1表示0/1/2通道内存 2表示3/4/5通道内存
Air_Pressure	气压传感器	机箱挂耳
CPU N _CXDY	CPU对应内存状态检测	CPU N 对应内存 <ul style="list-style-type: none"> N表示CPU编号, 取值0~1 X表示CPU下内存channel号, 取值0~7 Y表示内存号, 取值固定0
Disk N _Status	前置硬盘状态	Disk N 对应前置硬盘 N 表示前置硬盘编号, 取值0~23

传感器	描述	部件位置
DiskR N _Status	后置硬盘状态	DiskR N 对应后置硬盘 N 取值0~7
FAN N _Status	风扇故障状态	风扇模块 N N 表示风扇编号, 取值0~5
FAN_Redundant	风扇冗余丢失	风扇模块
PCle_Status	PCle状态错误	PCle卡
Power_Button	power button按下	主板和电源按钮
Watchdog2	看门狗	主板
Sys_Health	管理子系统健康状态	主板
UID_Button	UID button状态	主板
PWR_Drop	电压跌落状态	主板
PWR_On_TMOUT	上电超时	主板
PWR_CAP_Fail	功率封顶状态	主板
PSU_Redundant	电源拔出冗余失效告警状态	电源模块
PSU_Mismatch	电源型号不匹配	电源模块
PSU N _Status	电源故障状态	电源模块 N N 表示PSU编号, 取值0~1
Intrusion	侦听开箱动作	主板
SysShutdown	系统关机原因	/
ACPI_PWR	ACPI状态	
ME_FW_Status	ME状态	
SysRestart	系统重启原因	
BIOS_Boot_Up	BIOS启动完成	
System_Error	系统紧急故障	
POST_Status	Post状态	
BMC_Boot_Up	记录BMC启动事件	/
SEL_Status	记录SEL快满/被清除事件	
BMC_Status	BMC状态	/
SysRuntimeStop	系统关机原因 (MeSeg)	/
PCle_IERR_Status	IERR故障诊断精准定位	PCle设备
MB_IERR_Status	IERR后故障诊断精准定位	主板
Hdd_U_Drawer	硬盘抽屉入侵检测	Upper硬盘抽屉
Hdd_M_Drawer		Middle硬盘抽屉
Hdd_L_Drawer		Lower硬盘抽屉

12 附录 B 术语

B

BIOS	Basic Input Output System基本输入输出系统 一组固化到计算机内主板上一个ROM芯片上的程序，它保存着计算机最重要的基本输入输出的程序、开机后自检程序和系统自启动程序，它可从CMOS中读写系统设置的具体信息。
BMC	Baseboard Management Controller主板管理控制单元 IPMI规范的核心，负责各路传感器的信号采集、处理、储存，以及各种器件运行状态的监控。BMC向机箱管理模块提供被管理对象的硬件状态及告警等信息，实现对被管理对象的设备管理功能。
BPS	Barlow Pass 英特尔下一代持久内存模块，拥有前所未有的内存，可以做到用最快的速度访问持久存储的数据。

C

CPLD	Complex Programmable Logic Device复杂可编程逻辑器件 一种能根据需要自行构造逻辑功能的数字集成电路。
Cooper lake	Intel第三代英特尔至强可扩展处理器

E

ECC	Error-Correcting Code 一种能够实现“错误检查和纠正”的技术，ECC内存就是应用了这种技术的内存，可提高计算机运行的稳定性和增加可靠性。ECC可发现2bit错误，并纠正1bit错误。
Ethernet	以太网 Xerox公司创建，并由Xerox、Intel、DEC公司共同发展的一种基带局域网规范，使用CSMA/CD。类似于IEEE 802.3系列标准。

G

GE	Gigabit Ethernet千兆以太网 一种对传统的共享介质以太网标准的扩展和增强，兼容10M及100M以太网，符合IEEE 802.3z标准的以太网。
----	---

H

hot swap (热插拔)	一项提高系统可靠性和可维护性的技术，能保证从正在运行的系统中，按照规定插入或拔出功能模块，不对系统正常工作造成影响。
----------------	--

I

Intel ME	Intel Management Engine英特尔管理引擎 英特尔芯片中一个独立于CPU和操作系统的微处理器。ME里面有用于远程管理的功能，在出现严重漏洞时可以在不受用户操控下远程管理企业计算机。
Intel Optane DC PMeM	Intel Optane DC Persistent Memory Module 英特尔傲腾持久内存 一款英特尔的内存产品，通过创建一个新的层来填补内存存储缺口，从而打破了传统的内存存储层次结构，提供了更高的整体性能、效率和经济性。

K

keyboard, video and mouse (KVM, 键盘, 显示器, 鼠标三合一)	键盘、显示器和鼠标。
---	------------

M

M.2接口	一种新的主机接口方案，可以兼容多种通信协议。
MAC地址	Media Access Control Address媒体存取控制位址 MAC地址也称为局域网地址 (LAN Address)、MAC位址、以太网地址 (Ethernet Address) 或物理地址 (Physical Address)，它是一

	个用来确认网络设备位置的位址。MAC地址用于在网络中唯一标识一个网卡，一台设备若有一或多个网卡，则每个网卡都需要并会有一个唯一的MAC地址。
--	--

N

NC-SI	Network Controller Sideband Interface 是一个由分布式管理任务组定义的用于支持服务器带外管理的边带接口网络控制器的工业标准，由一个管理控制器和多个网络控制器组成。
-------	--

O

OCulink	最早于PCIe协议规范组织提出一种新的光电内外部线缆方案，最终采纳Molex的连接方案作为PCIe中OCulink选择，需要支持PCIe Gen3和Gen4。被采纳后同时又在SAS 4.0的规范中被采纳作为SAS协议的内部线缆方案，支持SAS 4.0速率。
---------	--

P

PCIe	Peripheral Component Interconnect express 快捷外围部件互连标准 电脑总线PCI的一种，沿用了现有的PCI编程概念及通讯标准，但建基于更快的串行通信系统。PCIe拥有更快的速率，以取代几乎全部现有的内部总线（包括AGP和PCI）。
PMBus	Power Management Bus电源管理总线 一种开放标准的数字电源管理协议，可通过定义传输和物理接口以及命令语言来促进与电源转换器或其他设备的通信。
POST	Power On Self Test上电自检 计算机系统接通电源（BIOS程序）的行为，包括对CPU、系统主板、基本内存、扩展内存、系统ROM BIOS等器件的测试。如发现错误，给操作者提示或警告。

R

RAID	Redundant Arrays of Independent Disks独立磁盘冗余阵列 一种把多块独立的物理硬盘按不同的方式组合起来形成一个逻辑硬盘，从而提高硬盘读写能力和安全性的技术。
RJ45	Registered Jack 45 布线系统中信息插座（即通信引出端）连接器的一种，在FCC（美国联邦通信委员会标准和规章）中RJ是描述公用电信网络的接口，计算机网络的RJ45是标准8位模块化接口的俗称。
redundancy (冗余)	冗余指当某一设备发生损坏时，系统能够自动调用备用设备替代该故障设备的机制。
RAS	Reliability, Availability, Serviceability 可靠性、可用性，可服务性

S

SEL	System Event Log系统事件日志 存储系统事件信息的不可变的存储区域和相关接口，用于随后的故障诊断和系统修复。
Server	服务器 在网络环境中为客户提供各种服务的特殊计算机。
Slimline	Slimline连接器 为了在网络设备和服务器上提供更高速度和更小尺寸的解决方案，Amphenol开发了SlimSAS薄型连接器，并写入协会规范SFF-8654，该连接器主要用于UPI 1.0 11.2GT/s，24Gbps SAS 4.0信号或16GT/s PCIe 4.0信号的应用，能大幅度地节省设备内部的空间使用，是现今市场上内部高速讯号传输的主流连接器。
SOL	Serial Over LAN 通过基于IP的IPMI会话来重新定向系统中串口I/O的一种机制。

U

U	1U=44.45mm IEC 60297-1规范中对机柜、机箱、子架垂直高度的计量单位。
---	---

UltraPath Interconnect (UPI, 超级通道互联)	英特尔的下一代点对点互联结构。
--	-----------------

V

VPP	Vector Packet Processing Cisco2002年开发的商用代码。
-----	--

13 附录 C 缩略语

A

AC	Alternating Current	交流电
ACPI	Advanced Configuration and Power Management Interface	高级配置和电源管理接口
AES	Advanced Encryption Standard	高级加密标准新指令集
AI	Artificial Intelligence	人工智能
ANSI	American National Standards Institute	美国国家标准学会
AOC	Active Optical Cables	有源光缆
API	Application Program Interface	应用程序编程接口
ARP	Address Resolution Protocol	地址解析协议
AVL	Approved Vendor List	合格供应商清单

B

BIOS	Basic Input Output System	基本输入输出系统
BMC	Baseboard Management Controller	主板管理控制单元

C

CE	Conformite Europeenne	欧洲合格认证
CLI	Command-Line Interface	命令行接口
CMOS	Complementary Metal-Oxide-Semiconductor Transistor	互补金属氧化物半导体
CPLD	Complex Programmable Logic Device	复杂可编程逻辑器件
CPU	Central Processing Unit	中央处理器

CRPS	Common Redundant Power Supplies	通用冗余电源
CRU	Customer-Replaceable Unit	用户可更换部件
CSA	Canadian Standards Association	加拿大标准协会
CSM	Compatibility Support Module	兼容性支持模块

D

DC	Direct Current	直流电
DDR4	Double Date Rate 4	双倍数据速率4
DHCP	Dynamic Host Configuration Protocol	动态主机设置协议
DIMM	Dual In-Line Memory Module	双列直插内存模块
DNS	Domain Name System	域名服务系统
DVD	Digital Video Disc	数字视频光盘

F

FMA	Failure Mode Analysis	失效模式分析
FRU	Field-Replaceable Unit	现场可更换部件
FTP	File Transfer Protocol	文本传输协议
FW	Firmware	固件

G

GPU	Graphics Processing Unit	图形处理单元
GUI	Graphical User Interface	图形用户界面

H

HBA	Host Bus Adapter	主机总线适配器
HCA	Host Channel Adapter	主机通道适配器
HDD	Hard Disk Drive	机械硬盘驱动器
HTML	Hyper Text Markup Language	超文本标记语言
HWRAID	Hardware Redundant Arrays of Independent Disks	硬件磁盘阵列

I

I/O	Input/Output	输入输出单元
IB	InfiniBand	无限带宽
IEC	International Electrotechnical Commission	国际电工委员会
IOPS	Input/Output Operations Per Second	每秒进行读写操作的次数
IP	Internet Protocol	网际互连协议
IPMB	Intelligent Platform Management Bus	智能平台管理总线
IPMI	Intelligent Platform Management Interface	智能平台管理接口
IRQ	Interrupt ReQuest	中断请求
iSCSI	Internet Small Computer System Interface	互联网小型计算机系统接口

J

JTAG	Joint Test Action Group	联合测试工作组
------	-------------------------	---------

K

KVM	Keyboard Video Mouse	键盘，显示器，鼠标三合一
-----	----------------------	--------------

L

LAN	Local Area Network	局域网
LCD	Liquid Crystal Display	液晶显示器
LED	Light Emitting Diode	发光二极管

M

MLAN	Management Local Area Network	管理局域网
------	-------------------------------	-------

N

NEMA	National Electrical Manufacturers Association	美国国家电气制造商协会
NFPA	National Fire Protection Association	美国国家防火协会
NIC	Network Interface Controller	网络接口控制器
NPU	Network Processing Unit	网络处理单元
NTP	Network Time Protocol	网络时间协议
NVDIMM	Non-Volatile Dual In-Line Memory Module	非易失性双列直插内存模块
NVMe	Non-Volatile Memory Express	非易失性存储器标准

O

OCP	Open Compute Project	开源计算项目
OS	Operating System	操作系统

P

PCH	Platform Controller Hub	平台路径控制器
PCI	Peripheral Component Interconnect	外设部件互连标准

PCIe	Peripheral Component Interconnect express	快捷外围部件互连标准
PDU	Power Distribution Unit	机柜插座
PFR	Platform Firmware Resilience	平台固件保护恢复
PHM	Processor Heatsink Module	处理器散热器模块
PHY	Physical	端口物理层
POST	Power On Self Test	上电自检
PSU	Power Supply Unit	电源设备
PXE	Pre-boot Execution Environment	预启动运行环境

R

RAM	Random-Access Memory	随机存储器
RAID	Redundant Arrays of Independent Disks	独立磁盘冗余阵列
RDIMM	Registered Dual In-line Memory Module	寄存型双列直插内存模块
RH	Relative Humidity	相对湿度
ROM	Read-Only Memory	只读存储器
RTC	Real Time Clock	实时时钟

S

SAS	Serial Attached SCSI	串行连接的小型计算机系统接口
SATA	Serial Advanced Technology Attachment	串行高级技术附件
SCSI	Small Computer System Interface	小型计算机系统接口
SFP	Small Form-factor Pluggable	小型可插拔收发光模块
SIC	Smart Interface Card	智能接口卡
SKU	Stock Keeping Unit	库存单位
SMTP	Simple Mail Transfer Protocol	简单邮件传输协议

SNMP	Simple Network Management Protocol	简单网络管理协议
SSD	Solid State Disk	固态硬盘
SSH	Secure Shell	安全外壳协议
SWRAID	Software Redundant Arrays of Independent Disks	软件磁盘阵列
SAP HANA	SAP High Performance Analytic Application	高性能分析型应用

T

TCG	Trusted Computing Group	可信计算组织
TCM	Trusted Cryptography Module	可信密码模块
TCO	Total Cost of Ownership	总拥有成本
TDP	Thermal Design Power	散热设计功耗
TPCM	Trusted Platform Control Module	可信平台控制模块
TPM	Trusted Platform Module	可信平台模块

U

UEFI	Unified Extensible Firmware Interface	统一可扩展固件接口
UID	Unit Identification	定位指示灯
UPI	Ultra Path Interconnect	超级通道互联
UPS	Uninterruptible Power Supply	不间断电源
USB	Universal Serial Bus	通用串行总线

V

VGA	Video Graphics Array	视频图形阵列
VLAN	Virtual Local Area Network	虚拟局域网

X

XDP	Extend Debug Port	扩展调试接口
-----	-------------------	--------